

 **BIHUI**[®]



Prod. číslo: BPG08



6 970431 875512



www.bihuitools.cz

2025 Katalog

O NÁS



NÁŠ PŘÍBĚH

S klíčovými slovy inovace a kvalita vyvíjí BIHUI nástroje pro profesionální obkladače a zaměřuje se na návrh, výrobu a distribuci obkladačského a stavebního nářadí pro bezpečnou manipulaci, přepravu a řezání velkoformátových dlaždic, stejně jako pro pokládku všech typů keramických a porcelánových obkladů a dlažeb.

Díky více než 19 letům zkušeností ve vývoji (R&D) a výrobě OEM/ODM se koncept BIHUI vyvinul ve značku, která reprezentuje svůj ethos a hodnoty. Stojí na širokém portfoliu produktů s jedinečnou, snadno rozpoznatelnou globální identitou – vizuálně atraktivní a informativní – a na konkurenceschopné a flexibilní cenové politice, která podporuje růst na globálních trzích. BIHUI zároveň využívá recyklovatelné materiály jak pro výrobky, tak pro obaly, čímž minimalizuje dopad na životní prostředí.

MISE:

Zjednodušit pokládku a zlepšit každodenní život

VIZE:

Být globálně vedoucí značkou v obkladačském nářadí

HODNOTY:

Zákazník na prvním místě, inovativnost, spolupráce, praktičnost, proaktivita





Sledujte nás na sociálních sítích
pro nejnovější informace

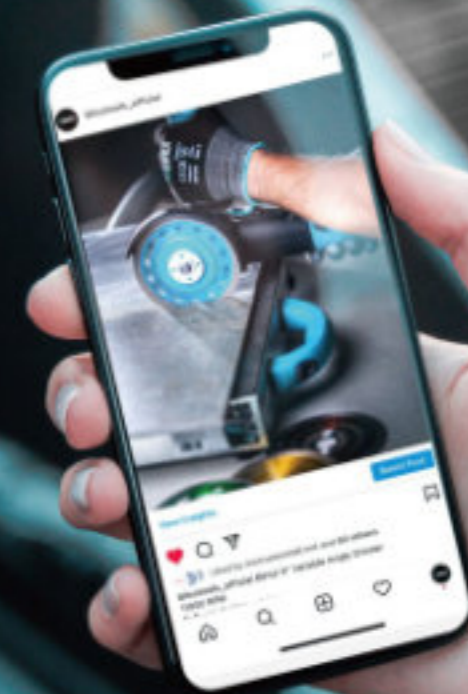
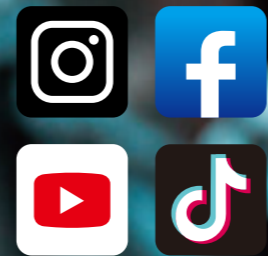

- BIHUI GROUP
- BIHUI TOVÁRNA
- KANCELÁŘE
- DISTRIBUTOŘI

*na základě WIKIPEDIE

Jižní Amerika

Kostarika
Chile
Argentina
Venezuela
Kolumbie
Brazílie
Ekvádor

Severní Amerika

U.S.A
Kanada
Mexiko
Puerto Rico

Afrika

Nigérie
JAR
Alžýrsko
Tunis
Côte d'Ivoire
Mauricius
Kongo
Mozambik

Východní Evropa

Rusko Moldávsko
Bělorusko Maďarsko
Ukrajina Polsko
Estonsko Rumunsko
Litva Bulharsko

Jižní Evropa

Itálie Chorvatsko
Španělsko Srbsko
Řecko Bosna a Hercegovina
Kypr Slovinsko
Severní Kypr Kosovo
Česko Černá Hora
Slovensko Makedonie

Severní Evropa

Švédsko
Norsko
Dánsko
Finsko

Západní Evropa

Velká Británie
Irsko
Belgie
Nizozemsko
Německo
Francie

Asie

Izrael
Jižní Korea
Omán
Taiwan
Saudská Arábie
U.A.E
Mongolsko
Jordan
Kazachstán
Tadžikistán

Oceánie

Austrálie
Nová Zéland

PŘIDEJTE SE . . .

STAŇTE SE LÍDREM V OBKLADAČSKÉM NÁŘADÍ NA VAŠEM TRHU

DISTRIBUTOŘI 80+
BIHUI TÝM 250+
VÝROBNÍ ZÁVOD 2+
KANCELÁŘE 4+

01 NÁŘADÍ PRO VELKOFORMÁTY

- 16 ŘEZACÍ SYSTÉM
- 33 MANIPULAČNÍ SYSTÉM
- 35 JOLLY SYSTÉM

02 AKU MONTÁŽNÍ NÁŘADÍ

- 38 VIBRÁTORY
- 41 PŘÍSAVKY

03 RUČNÍ A ELEKTRICKÉ ŘEZÁNÍ OBKLADŮ A DLAŽBY

- 48 ŘEZACÍ KOLEČKA
- 50 RUČNÍ ŘEZAČKY
- 61 ELEKTRICKÉ ŘEZÁNÍ

04 ELEKTRICKÉ STROJE PRO OBKLADAČE

- 66 BRUSKY NA BETON
- 69 VYSAVAČE
- 74 ÚHLOVÉ BRUSKY

05 DIAMANTOVÉ NÁSTROJE

- 78 ŘEZNÉ KOTOUČE
- 88 BROUŠENÍ A LEŠTĚNÍ
- 96 VRTÁNÍ

06 BIHUI MIXOVACÍ ŘEŠENÍ

- 114 ELEKTRICKÉ MÍCHADLO
- 119 MÍCHACÍ METLY
- 121 MÍCHADLO PRO MALTU A NIVELAČNÍ HMOTY

07 VÝMĚNNÁ HLADÍTKA · ŠPACHTLE · ROZTÍRACÍ STĚRKY

- 125 HLADÍTKA SE ZUBY
- 131 ZEDNICKÉ LŽÍCE
- 133 ŠPACHTLE A ROZTÍRACÍ STĚRKY

08 SYSTÉM PRO VYROVNÁVÁNÍ DLAŽBY A OBKLADŮ

- 136 PRVNÍ ZNOVUPOUŽITELNÝ VYROVNÁVACÍ SYSTÉM NA SVĚTĚ
- 138 B-RIGID VYROVNÁVACÍ SYSTÉM
- 142 SPIN VYROVNÁVACÍ SYSTÉM
- 150 LASERY A VODOVÁHY

09 ČIŠTĚNÍ A ÚDRŽBA

- 158 NÁŘADÍ NA ČIŠTĚNÍ A SPÁROVÁNÍ
- 168 NÁŘADÍ NA SPÁROVÁNÍ A TMELENÍ
- 172 OBKLADAČSKÉ NÁŘADÍ A PŘÍSLUŠENSTVÍ

10 DCS-SYSTÉM PROTIPRACHOVÝCH KRYTŮ

- 181 ZACHYTÁVAČ PRACHU
- 185 PROTIPRACHOVÉ DVEŘE

11 PROPAGAČNÍ PŘEDMĚTY A REGÁLY

12 POKYNY PRO POUŽITÍ DIAMANTOVÝCH KOTOUČŮ

13 IKONY A CERTIFIKACE

INSTALACE OBKLADŮ A DLAŽBY 5 KROKŮ

01

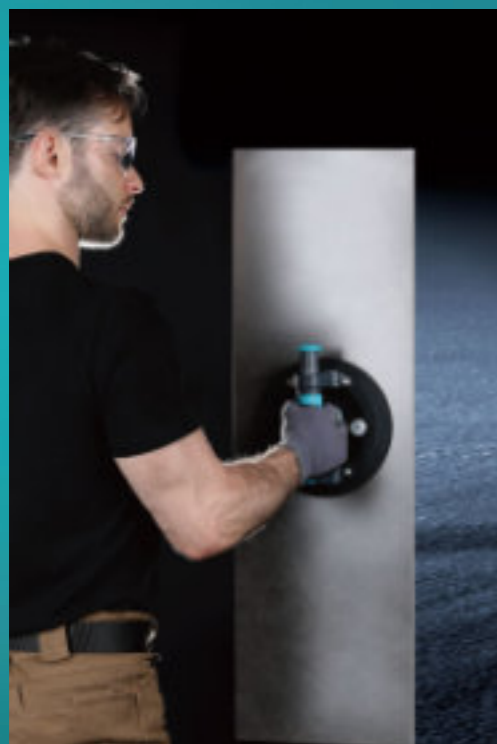

PŘÍPRAVA

02

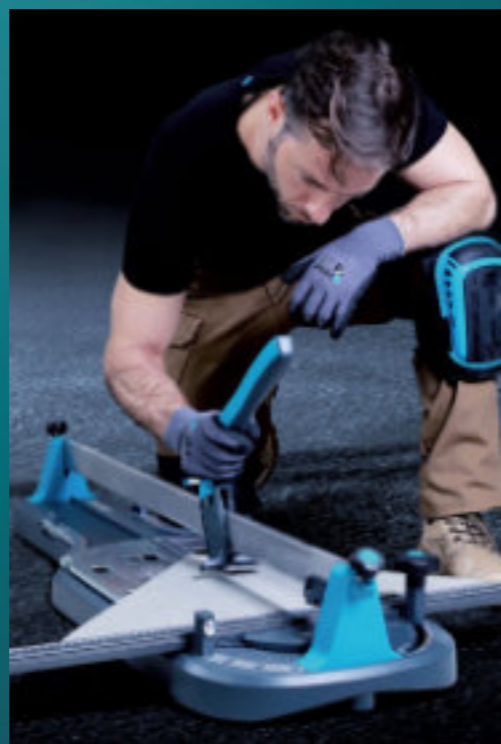

ŘEZÁNÍ A VRTÁNÍ

03



INSTALACE

04



SPÁROVÁNÍ

05



ČIŠTĚNÍ

INOVACE KVALITA VYSOKÝ VÝKON



XXL2.0



BPTT
Battery Powered Tiling Tools



C-Lion



TD
DELUXE



DOA
Diamond Order Arrangement



TD



INCISE
Precise cutting for tiles



SWITCH
SYSTEM



B-RolleX



BDT
TECHNOLOGY
BIHUI DIAMOND TECHNOLOGY



Tornado
spin levelling system



DUST COVER SYSTEM



TD



B-RIGID
LEVEL SYSTEM



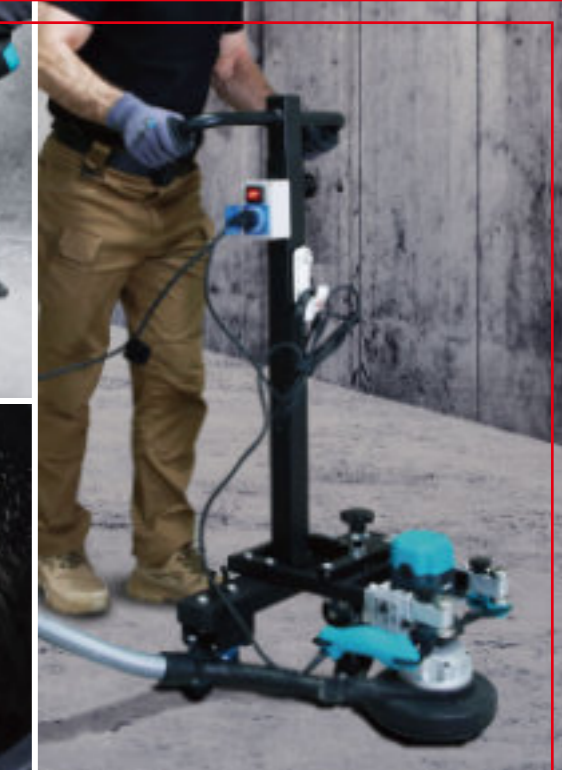
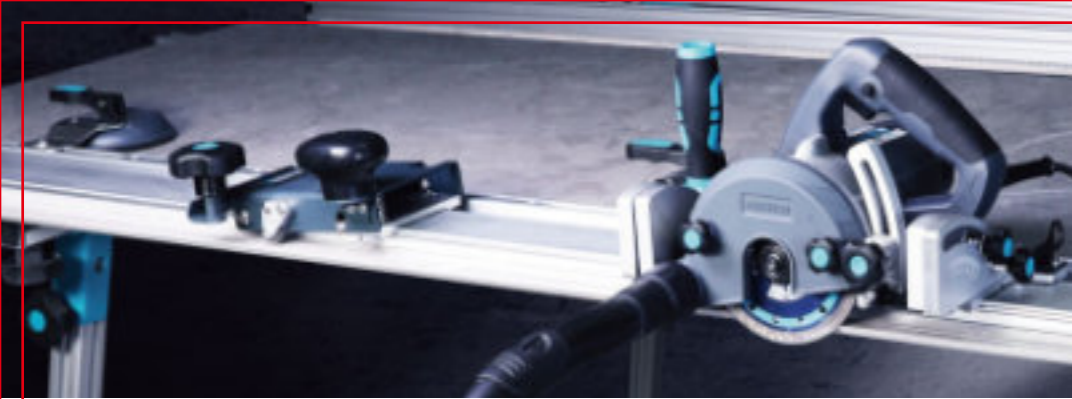

PROFESIONÁLNÍ OBKLADAČSKÉ NÁSTROJE

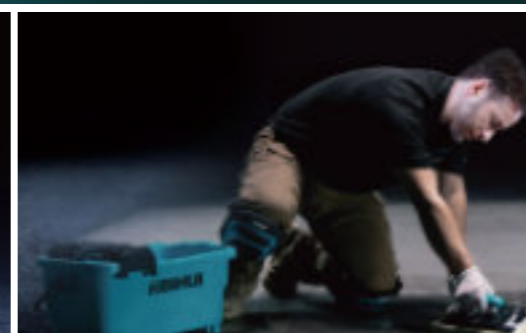
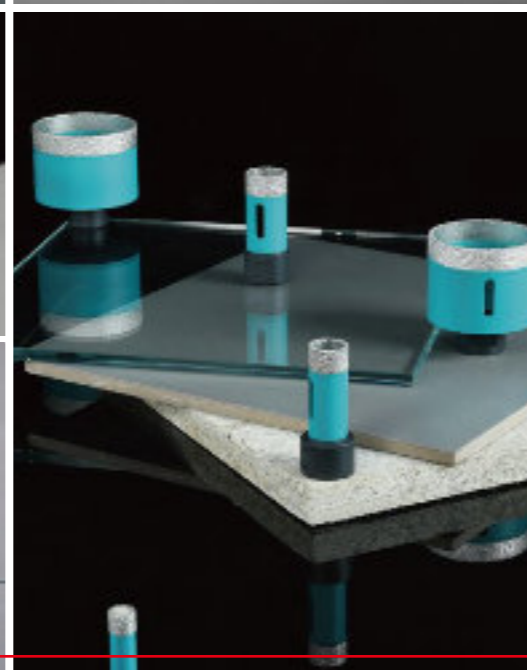
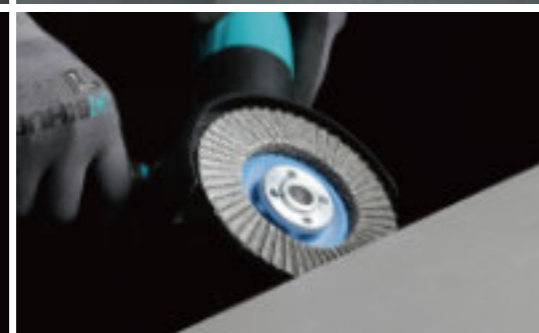
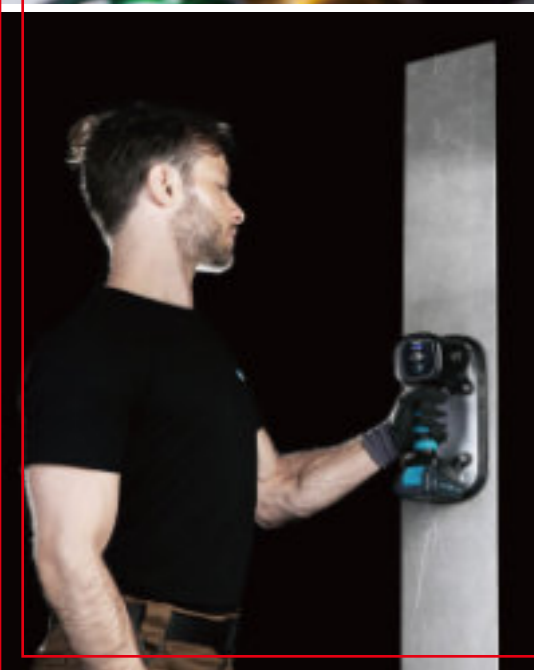



Profesionální elektrický řezací systém

- ▶ Vodící lišty kompatibilní s běžným ručním řezacím systémem. Dva systémy – jedna lišta
- ▶ Vyztužené lišty ocelovou tyčí – stabilnější a přesnější řez, delší životnost
- ▶ Vhodné pro řezání dlaždic a desek až do délky 3,2 m
- ▶ Elektrická řezací jednotka s certifikací CE: 1 500 W, 230 V / 50 Hz, 13 000 ot./min.
- ▶ Umožňuje řezání v úhlu 90° i 45° (pokos)
- ▶ Max. hloubka přímého řezu: 17 mm
- ▶ Max. hloubka úhlového řezu: 15 mm.

Obsah balení:

- 3× hliníkové vodící lišty
- 4× plastové přísavky
- 2× svěrka typu F
- 1× prémiový řezný kotouč 125 mm
- 1× kotouč pro řezání hran 125 mm
- 1× malá taška na nářadí s upevňovacím příslušenstvím



Prod. číslo			
LFECS	320cm(126")	3-15mm(1/8"- 19/32")	1
LFRS5	320cm(126")	3-15mm(1/8"- 19/32")	1



XXL 2.0



Profesionální ruční řezací systém

- ▶ Vodící lišty kompatibilní s běžným ručním řezacím systémem. Dva systémy – jedna lišta
- ▶ Vyztužené lišty ocelovou tyčí – stabilnější a přesnější řez, delší životnost
- ▶ Vhodné pro řezání dlaždic a desek až do délky 3,2 m
- ▶ Revoluční řezací hlava zvládne až 15 mm
- ▶ Robustní lámací kleště s vyšší lámací silou pro dlaždice tloušťky 3–15 mm

Obsah balení:

- 3× hliníkové vodící lišty
- 4× plastové přísavky
- 2× svěrka typu F
- 1 x řezací hlava
- 1 x lámací kleště
- 1 x řezací kolečko
- 1 x malá taška na nářadí s upevňovacím příslušenstvím



Prod. číslo			
LFMC5	320cm(126")	3-15mm(1/8"- 19/32")	1
LFRS5	320cm(126")	3-15mm(1/8"- 19/32")	1

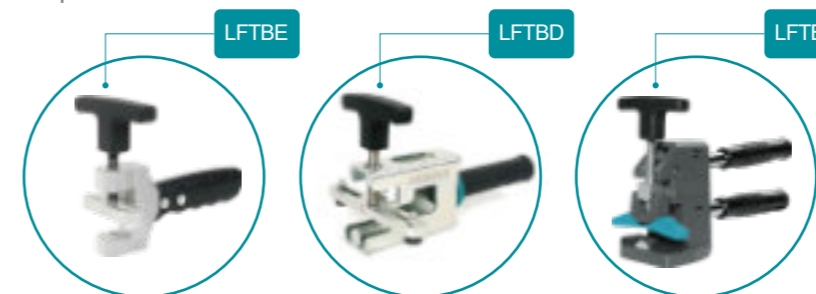

Lámací kleště

Prod. číslo	Lámání
LFTBE	Max.8mm(5/16") tloušťka
LFTBD	Max.15mm(19/32") tloušťka
LFTBH	Max.15mm(19/32") tloušťka



XXL

Ruční řezací systémy







Ruční řezací systém

- ▶ Vodící lišty kompatibilní s elek. řezacím systémem. Dva systémy – jedna lišta
- ▶ Vhodné pro řezání dlaždic a desek až do délky 3,2 m
- ▶ Vodící lišty v délkách 1,4 m a 0,8 m pro různé délky dlaždic.
- ▶ Řezná hloubka 6-8mm

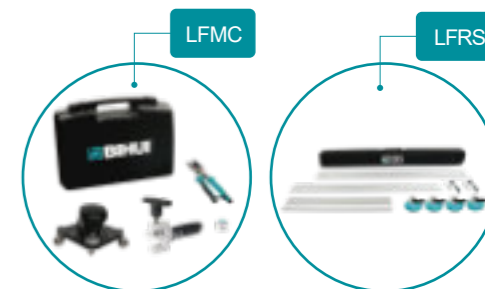
Obsah balení:

- 1 x karbidové řezné kolečko
- 1 x náhradní řezné kolečko
- 4 x plastové přísavky
- 2 x svěrka typu F
- 1 x lámací kleště - malé
- 1 x lámací kleště - velké



Prod. číslo			
LFMC	320cm(126")	6-8mm(1/4"- 5/16")	1
LFRS	320cm(126")	6-8mm(1/4"- 5/16")	1

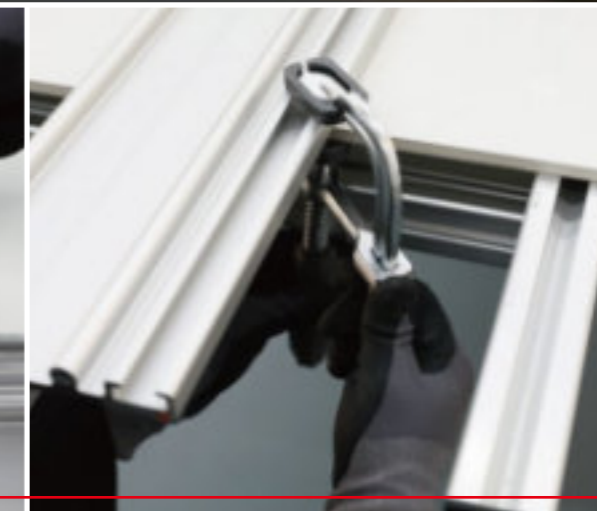
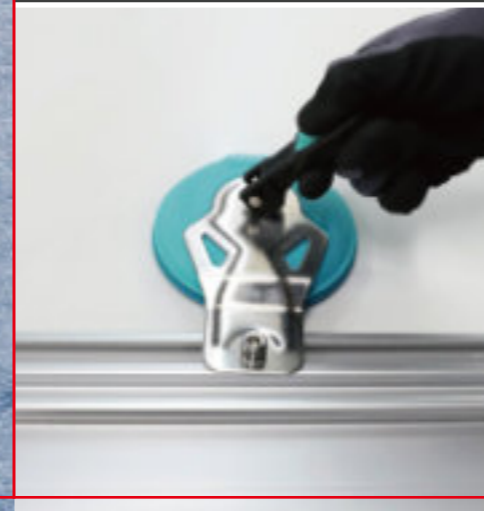

XXL Elektrické řezací systémy





Elektrický řezací systém

- ▶ Vodící lišty kompatibilní s běžným ručním řezacím systémem. Dva systémy - jedna lišta
- ▶ Elektrická pila s certifikací CE: 1 500 W, 230 V / 50 Hz, 13 000 ot./min
- ▶ Vhodné pro řezání dlaždic a desek až do délky 3,2 m
- ▶ Umožňuje řezání pod úhlem 90° i 45°
- ▶ Suché řezání + odsávací kryt + adaptér k vysavači
- ▶ Max. hloubka řezu: 17 mm
- ▶ Dodáváno v plastovém kufru a úložné tašce na nářadí



Obsah balení:

- 1 x prémiový řezný kotouč 125 mm
- 1 x kotouč pro řezání hran 125 mm
- 4 x plastová přísavka
- 2 x svěrka typu F pro upevnění vodící lišty
- 1 x gumový adaptér

Prod. číslo			
LFEC	320cm(126")	6-17mm(1/4"- 85/127")	1
LFRS	320cm(126")	6-17mm(1/4"- 85/127")	1



NÁŘADÍ PRO VELKOFORMÁTY

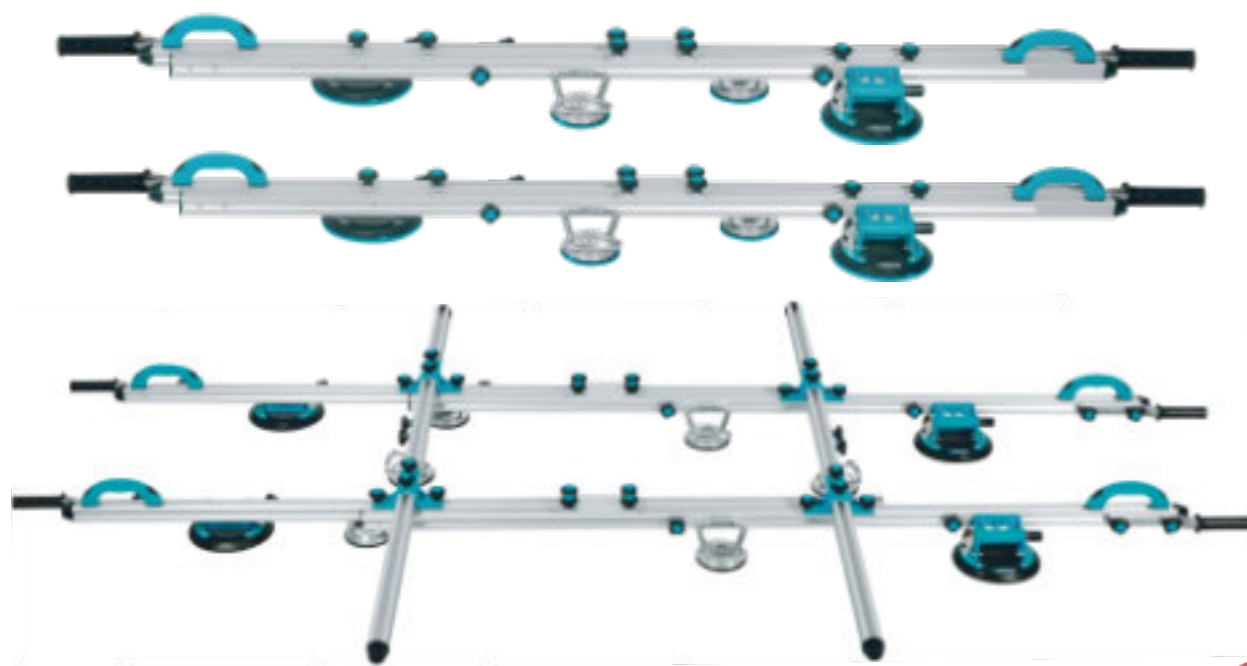

Klasický manipulační systém

- Max. rozměr desky: 3,2 × 1,6 m
- Max. nosnost: 130 kg (286 lb)
- 2× podélné vodící lišty s měkčenými rukojeťmi (soft grip)
- Nastavitelná délka: 1 700–3 200 mm
- Obsahuje 4× vakuovou přísavku a 6× hliníkovou přísavku
- Robustní a stabilní základna pro velkoformátové desky

PATENTED

Prod. číslo	Rozměr
LFCSV4	3.2x1.6M(126"x63")



Profesionální manipulační systém

- Max. rozměr desky: 3,2 × 1,6 m
- Max. nosnost: 200 kg (441 lb)
- Obsahuje 6 nebo 8 vakuových přísavek s mosaznou rukojetí
- 4× horní rukojeť s měkčeným úchopem (soft grip) a 4× prodlužovací rukojeť
- Lehká konstrukce a snadná přeprava velkoformátových dlaždic díky nastavitelné prodlužovací liště – přizpůsobí se rozměrům dlaždic pro bezpečnou manipulaci

PATENTED

Prod. číslo	Rozměr
LFCSV6	6xSCVG8

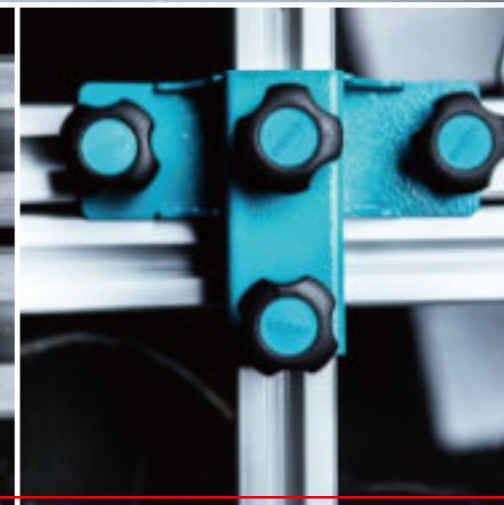
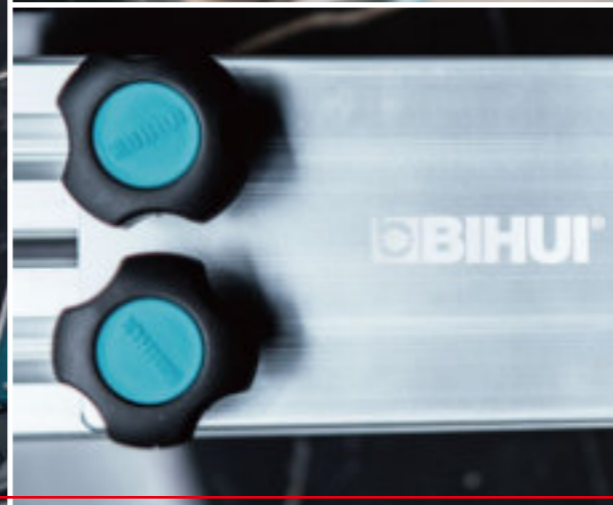
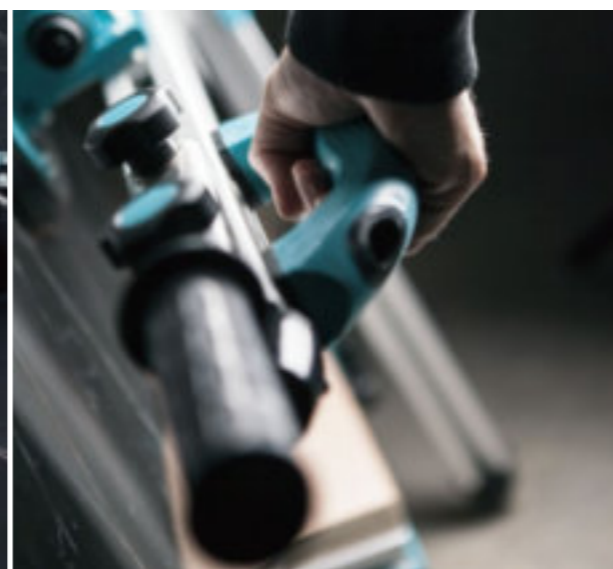
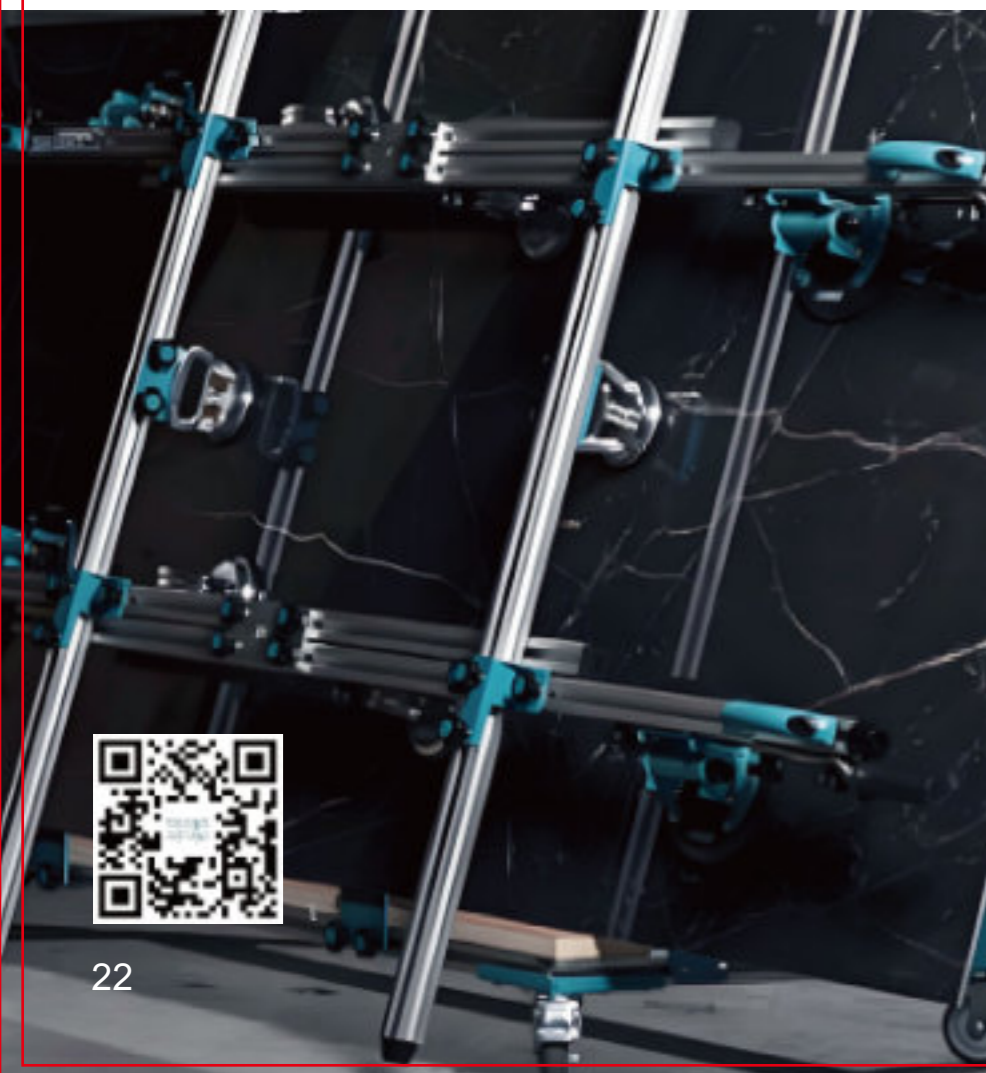

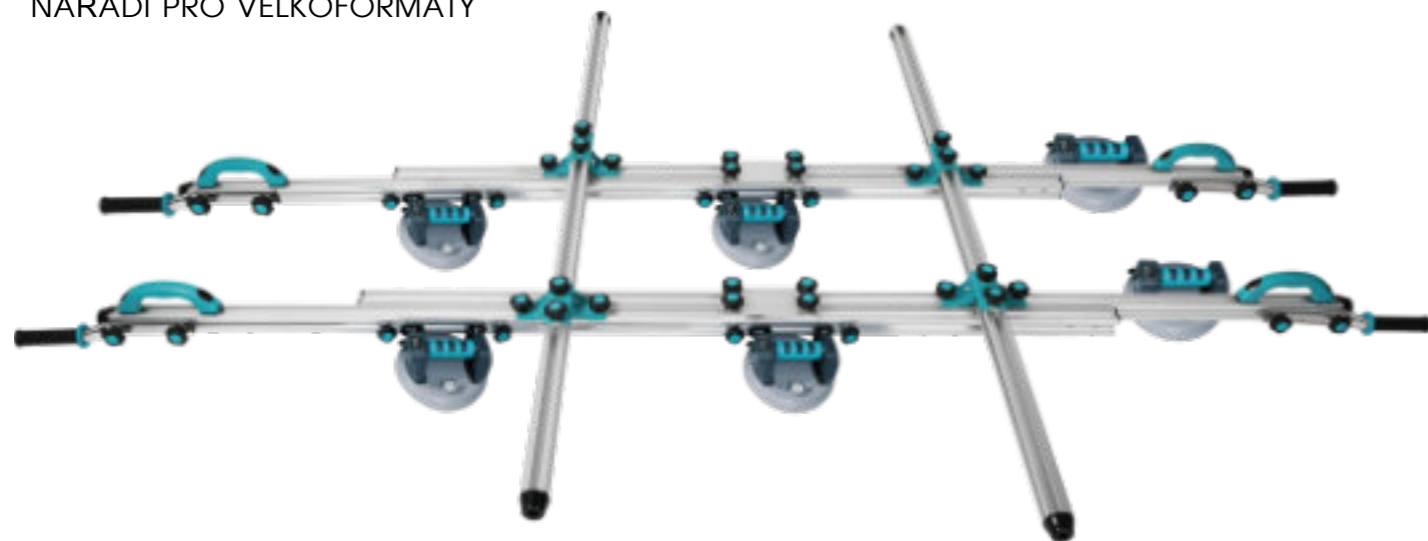

Master manipulační systém s AKU vakuovými přísavkami

- ▶ Max. rozměr desky: 3,2 × 1,6 m
- ▶ Max. nosnost: 200 kg (441 lb)
- ▶ Obsahuje 6× aku vakuovou přísavku s digitálním panelem
- ▶ Výměnné provedení pro snadnou výměnu přísavek
- ▶ 4× horní rukojeť s měkčeným úchopem (soft grip) a 4× boční prodlužovací rukojeť pro vyšší přítlak
- ▶ Lehká konstrukce a snadná přeprava velkoformátových dlaždic díky nastavitelné prodlužovací liště – přizpůsobí se rozměrům dlaždic
- ▶ Vhodné pro hladké i strukturované dlaždice
- ▶ Automatické doplňování podtlaku pro bezpečné přenášení

PATENTED

Prod. číslo	Rozměr
LFCSB-2R	1.9M(75")
LFCSB-2F	1.65M(65")
LFCSB-6C	200mm(8")
LFCS-BAG	205x47x17.5cm



XXL 2.0

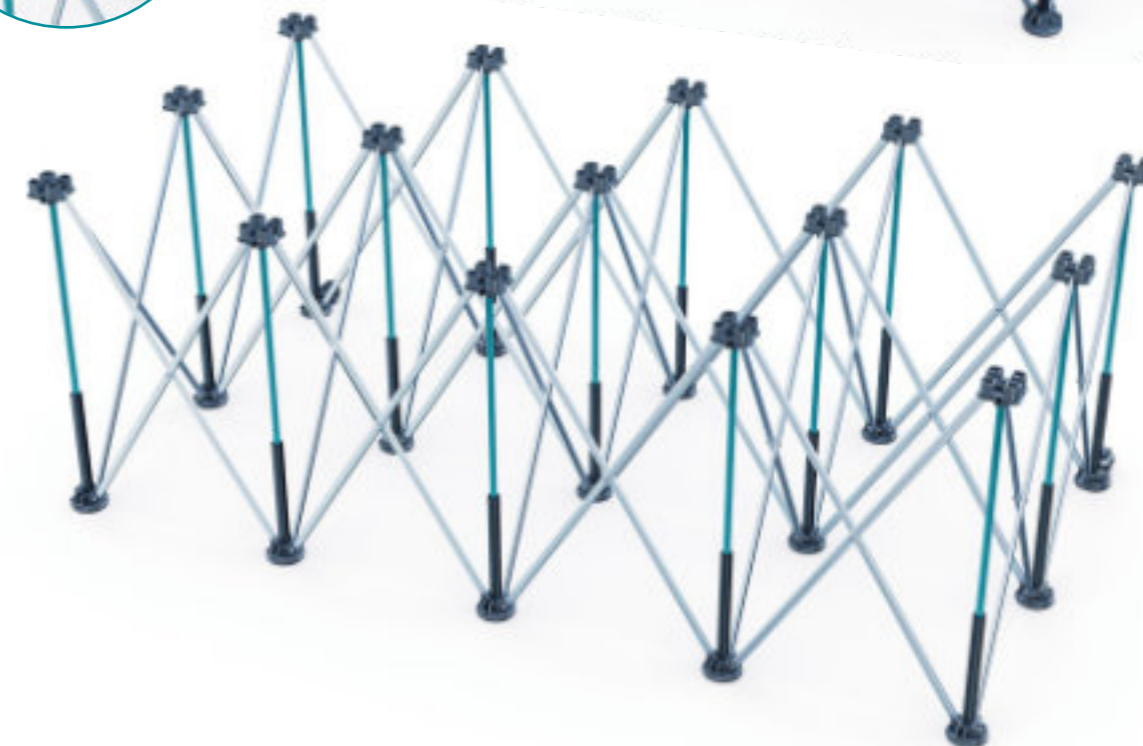
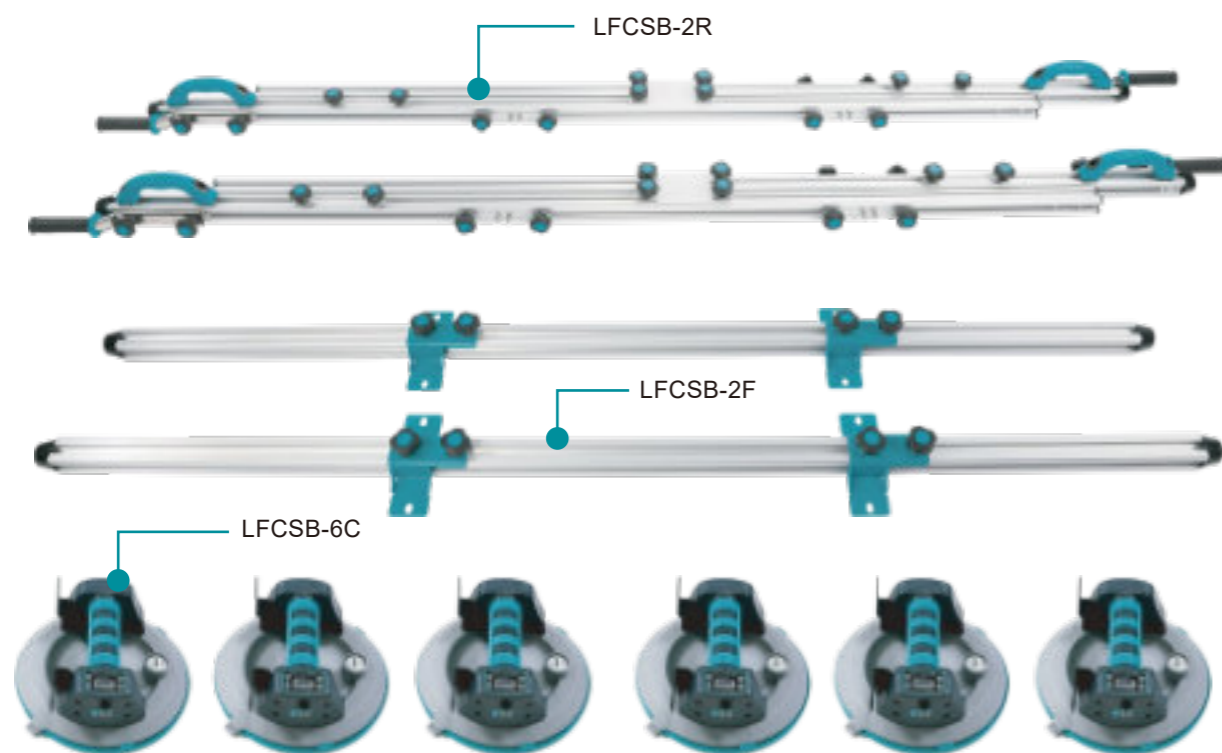

Skládací pracovní stůl 2.0

- ▶ Rychlé rozložení i složení během několika sekund
- ▶ Snadné skladování díky popruhu a tašce na nářadí
- ▶ Nohy z hliníkové slitiny s vysokou nosností
- ▶ Multifunkční plastová horní deska pro vodicí lišty, dřevěnou desku apod.
- ▶ Možnost rozšíření o hák pro uložení vodicích/řezacích lišt apod.
- ▶ Výškově nastavitelné nohy se dvěma transportními kolečky

NEW



Prod. č.	Rozměry - rozložený		Rozměry - složený		Nosnost
	210x110x75cm	87"x43"x29.5"	44x31x99cm	17"x12"x38"	
LFFB					1500kg (3307lbs)
Prod. č.	Popis	Počet			
LFFB-CB	Výztuhy	12			



Pracovní stůl

- ▶ Lehký, robustní a stabilní pracovní stůl pro velkoformátové dlaždice – umožňuje řezání i vrtání bez rizika poškození pracovní plochy
- ▶ Snadná montáž pro přepravu a skladování; lze spojit s dalšími stoly a zvětšit pracovní plochu
- ▶ Skládací nohy a úložné háky pro řezací systém
- ▶ Výška: 800 mm
- ▶ Šířka: 1 400 mm
- ▶ Délka: 1 800 mm
- ▶ Max. zatížení: 200 kg (441 lb)
- ▶ Po spojení 2 stolů vhodné pro rozměr dlaždic až 3,6 × 1,4 m

PATENTED

Prod. číslo	Rozměr
LFWB	1.8x1.4M(71"x55")

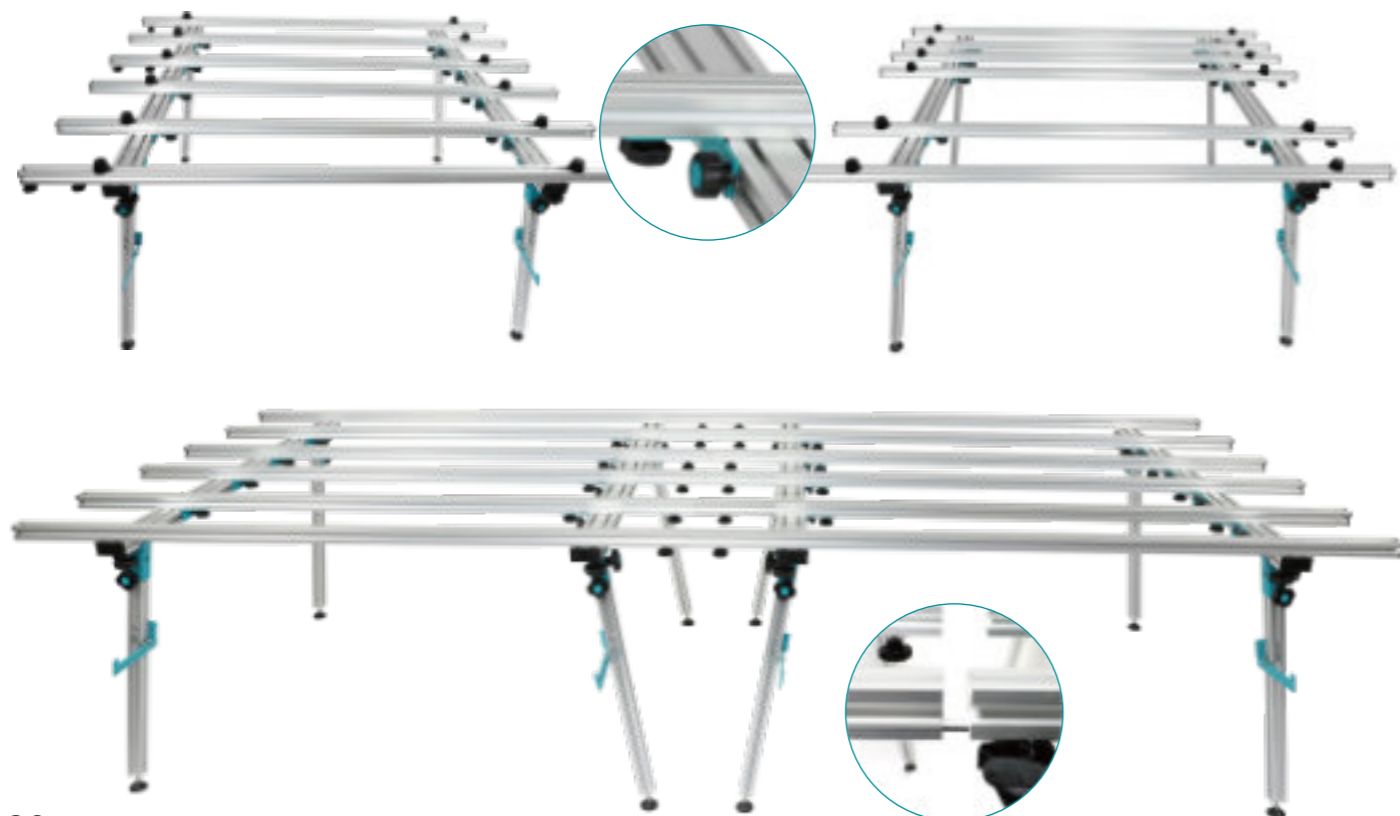

Multifunkční pracovní stůl pro obkladače

- ▶ Zesílený přenosný pracovní stůl s ergonomickou pracovní výškou
- ▶ Výsuvné podpěry dlaždic pro zvětšení pracovní plochy až na 720 mm
- ▶ Podélná drážka pro řezání pod úhlem 45° a 90° a otvory 110 mm s vrtacím vodičkem pro vrtání
- ▶ Snadné umístění ruční řezačky dlaždic; lze použít i jako malé lešení
- ▶ Konstrukce se čtyřmi skládacími nohama, madly a kolečky pro snadný transport
- ▶ Dodáváno včetně 2× svěrky typu F, nastavitelných pravítek a dorazů
- ▶ Délka stolu: 1 160 mm; max. délka přímého řezu: 950 mm

Prod. číslo	Rozměr	Nosnost
TWT900	116cm(46")	200Kg(441lbs)



Pracovní koza

- ▶ Rychlé sklápění a rozkládání nohou
- ▶ Nastavitelná výška: 65 / 80 / 90 cm
- ▶ Nastavitelná délka stolu: 1,0–2,0 m
- ▶ Výškově stavitelné nohy – vyrovnání nerovností až o 5 cm
- ▶ Ergonomické madlo pro přenášení
- ▶ Posuvné drážky a hliníkové profily pro spojení s hliníkovými lištami

NEW

Prod. č.	Rozměry	Výška		Nosnost	Popis	
LFWT-BC	1.0-2.0M 40"-80"				Stůl	1
LFWT-R15	1.5M 59"	65cm, 80cm, 90cm	26", 31-1/2", 36"	500Kg(1100lbs)	Příčnky	6
LFWT-R18	1.8M 71"				Příčnky	6

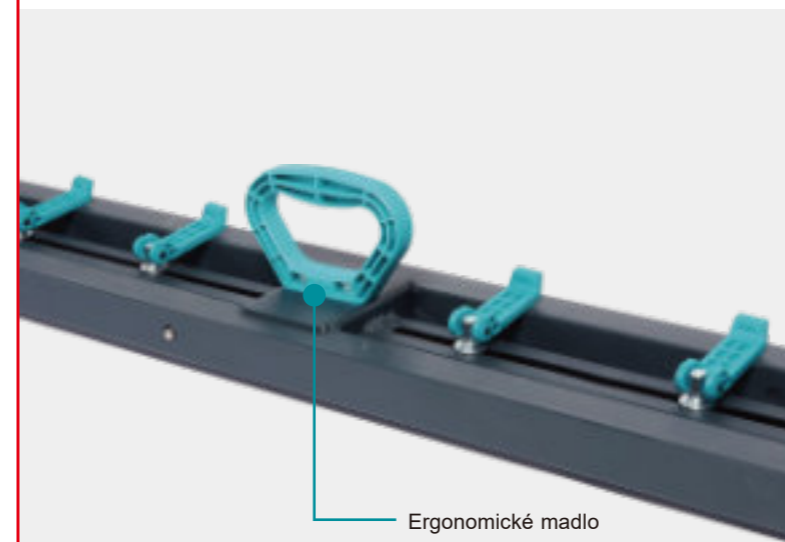

Obkladačský pracovní stůl Master

- Konstrukce „vše v jednom“ se skládacími nohami a transportními kolečky
- Madlo pro přenášení a výškového nastavení podle podlahy
- Lze používat jako stůl nebo vozík pro manipulaci/upevňování
- Vhodné pro řezání, vrtání, leštění i přepravu
- Nastavitelná výška: 560 / 613 / 665 / 717 / 770 mm

NEW

Prod. č.	Rozměr - rozlož.	Rozměry	Rozměry přídatného stolu
TWTMST	1070x440x760mm	800x400mm	180x400mm

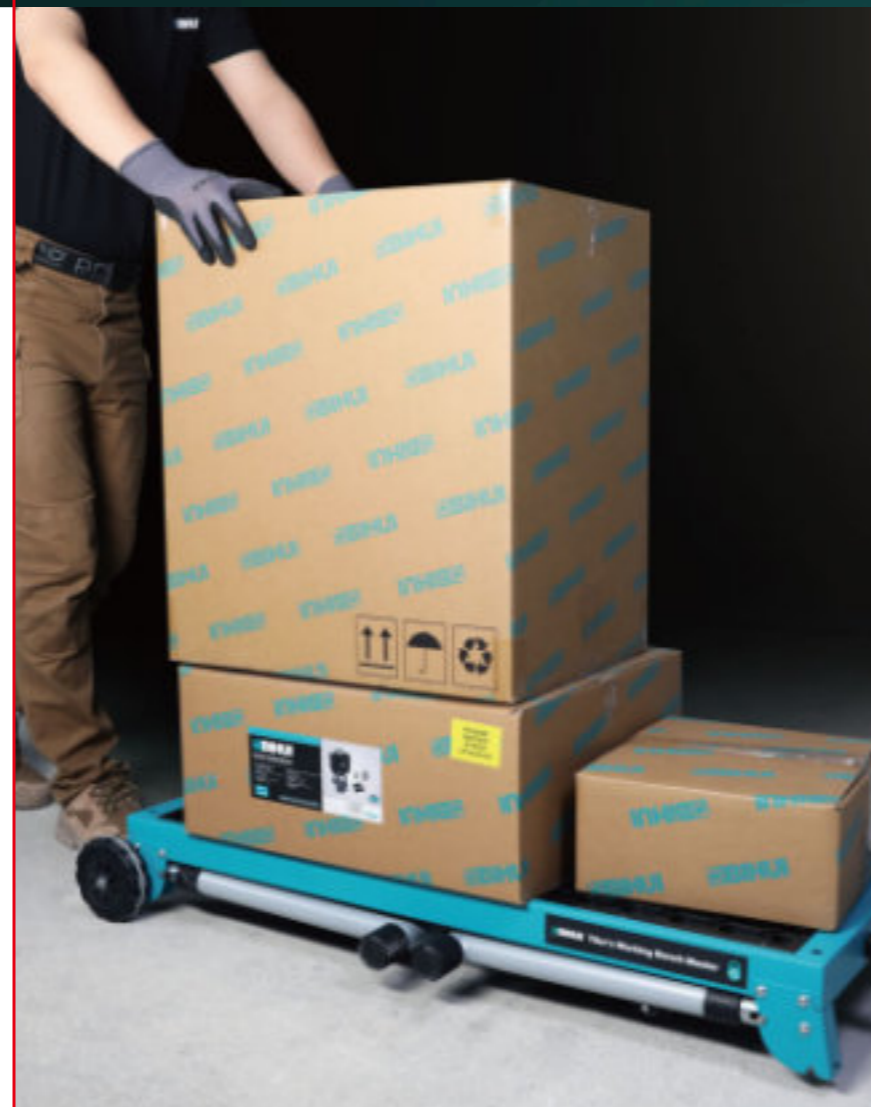

NÁŘADÍ PRO VELKOFORMÁTY



Transportní vozík

- Ideální řešení pro přesun velkoformátových porcelánových desek ve skladu i na místě montáže; zároveň poskytuje pracovní plochu pro nanášení lepidla
- Díky čtyřem gumovým kolečkům s aretací v každém rohu nabízí skvělou kontrolu pohybu i směru a zároveň vysokou stabilitu
- Nosnost: 280 kg (617 lb)
- Vhodné až do rozměru: 3,2 × 1,6 m

Prod. č.	Rozměr		Nosnost
LFCART	3.2x1.6M	126"x63"	280Kg(617lbs)



Přepravní vozík

- Pro přepravu dlaždic až do 1200 × 600 mm
- Max. upínaná tloušťka: 40 mm
- Max. nosnost: 200 kg
- Kompatibilní s přenášečím systémem pro snadnou obsluhu jednou osobou
- Dorazy/pojistné prvky zabraňující převrácení dlaždic
- Nastavitelná výška pro různé velikosti dlaždic
- Ideální pro nanášení spárovací hmoty, přepravu i skladování

Prod. č.	Rozměr		Nosnost
LFTRLY	100x45x114cm	39.3"x17.7"x44.8"	200Kg(440lbs)

NEW

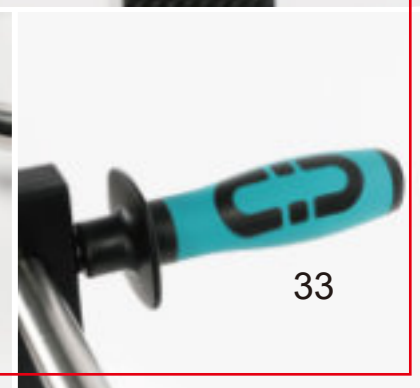
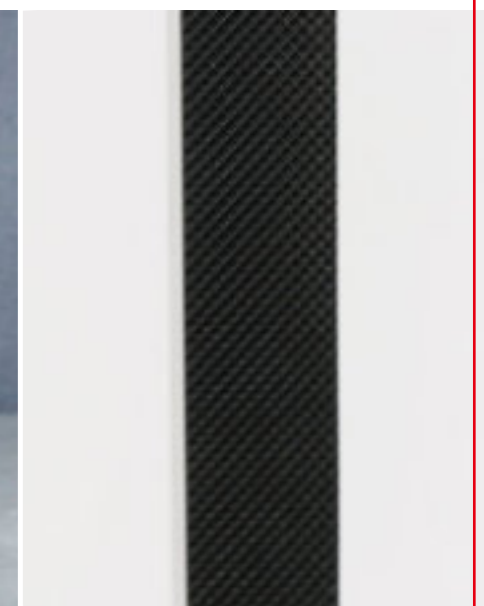
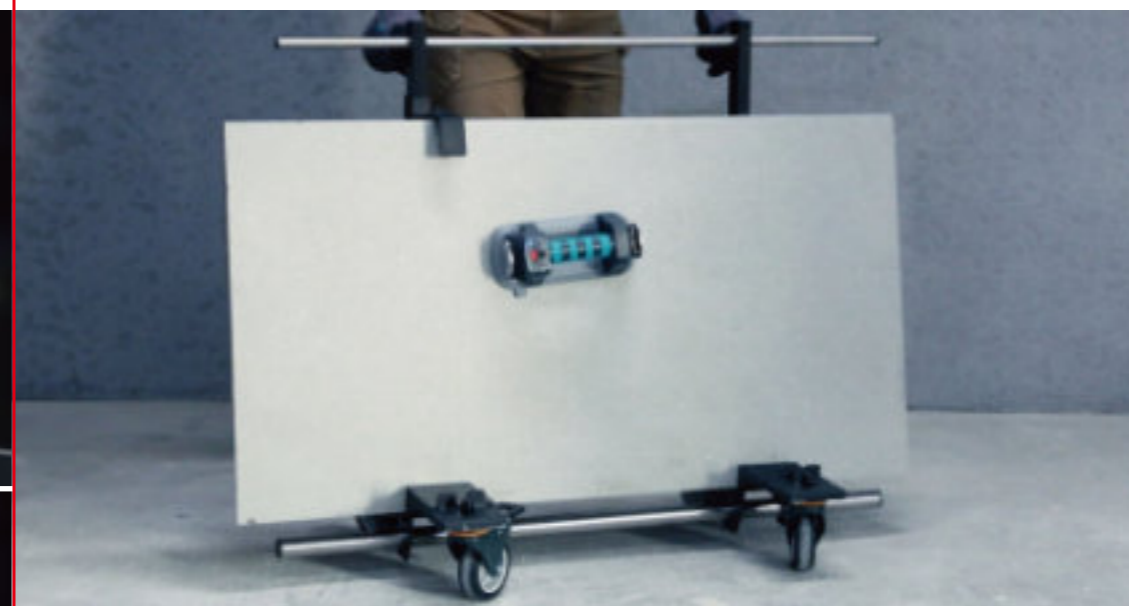



Systém pro Jolly hrany 2.0

- Obsahuje řezací rám a úhlovou brusku BIHUI
- Nerezové provedení s tlumicí (ochrannou) lištou
- Rozsah úhlu řezu: 45–55°
- Max. délka řezu: neomezená
- Max. tloušťka řezu: 20 mm
- Diamantový kotouč: 125 mm
- Zachytávač prachu pro odsávání - 32 mm
- Vhodné pro úhl. brusky se závitem M14

Prod. číslo	Rozměry	Obsahuje
LFMBF	270x146x190mm 10-1/4"x6"x7-1/2"	AG1200
LFMBF-BS	Univerzální	Pouze přípravek
LFMBA	270x146x190mm 10-1/4"x6"x7-1/2"	AG1400A
LFMBA-BS	Univerzální	Pouze přípravek

Prod. č.				
DPE125	125mm	5"	22.23mm	25mm
DPD125	125mm	5"	22.23mm	25mm

JIŽ BRZY

Systém pro Jolly hrany s pevným úhlem

- Obsahuje řezací přípravek a úhlovou brusku BIHUI
- Nerezové provedení s ochrannou lištou
- Pevný úhel řezu: 50°
- Max. délka řezu: neomezená
- Max. tloušťka řezu: 25 mm
- Diamantový kotouč: 115 mm
- Zachytávač prachu pro odsávací nástavec 32 mm
- Závít M14 – kompatibilní s různými úhlovými bruskami



Systém pro pokosové řezání a leštění

- Kompatibilní s úhlovou bruskou BIHUI
- Vhodné pro suché i mokré použití
- Nastavitelný úhel od -5° do 50°
- Konstrukce umožňuje přesné broušení až na nulový úhel (0°)



Technické specifikace	
Prod. číslo	LFMBS
Příkon	1300W
Napětí	220V/50Hz
Regulace otáček	6 stupňů
Otáčky	2 800–10 000 ot./min
Upínání	M14 závít
Brusný kotouč	100mm (na sucho)





Drážkovací přípravek

- ▶ Kompatibilní s úhlovými bruskami o výkonu 600–1200 W
- ▶ Pro řezné kotouče 125 mm
- ▶ Úhel řezu: 45°
- ▶ Hloubka řezu: 8–22 mm
- ▶ Trojúhelníková částečně uzavřená konstrukce s připojením pro odsávání prachu
- ▶ Ideální pro drážkování kamenných desek, dlaždic a dalších kamenných materiálů

NEW

Prod. číslo	Řezná hloubka	
LFSCG	8-22mm	(5/16")-(7/8")

Držák na desky a dlaždice

- ▶ Ideální pro velkoformátové dlaždice, kamenné desky a přírodní kámen
- ▶ Kompatibilní se závitovými čepy/šrouby M8 nebo kotevními (rozpěrnými) šrouby pro bezpečnou montáž
- ▶ Vyrobeno z odolné, korozivzdorné nerezové oceli 304 pro dlouhou životnost
- ▶ 45° zahnutý hák zabraňuje sklouznutí a zajišťuje vyšší stabilitu
- ▶ 120 ks v balení

Prod. číslo	Rozměry	
LFSCG-S6	120x40x0.6mm	4.7"x1.5"x0.02"

Usazovač dlažby

- ▶ Odstraňuje vzduch zpod dlaždice
- ▶ Zesílená (heavy-duty) gumová podložka

Prod. číslo	Rozměry	
BLFTBT	355x146x10mm	14"x6"x3/8"



Vymezovače spár a vyrovnávače dlaždic

- ▶ Ideální pro vodorovné nastavení spár (mezery) mezi dlaždicemi v rozsahu 0,5–40 mm
- ▶ Dvě tlačítka pro nastavení výšky (roviny) dlaždice
- ▶ Součástí jsou 2× vakuová přísavka 150 mm
- ▶ Lehká, ale odolná konstrukce
- ▶ Ideální pro velkoformátové porcelánové nebo kamenné dlaždice i sklo

Prod. číslo	Rozměr	
LFTSB6	0.5-40mm	(1/64")-(1-5/8")



Víceúhlový přípravek pro fixaci dlaždic

- ▶ S vakuovou přísavkou 150 mm
- ▶ Pro zarovnání 90° / 180° / 270° a nastavení šířky spáry
- ▶ Dvě tlačítka pro nastavení výšky (roviny) dlaždice
- ▶ Lehká, ale odolná konstrukce
- ▶ Ideální pro manipulaci s porcelánovými nebo kamennými dlaždicemi i se sklem

Prod. číslo	Rozměr
LFTFV6	Univerzální

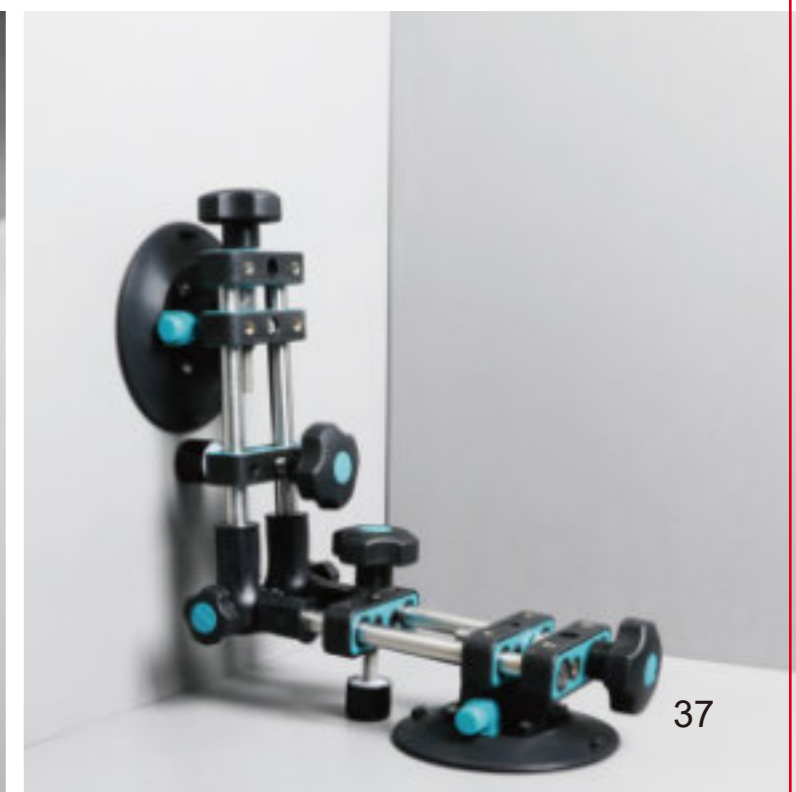

Chytrý vibrátor na obklady



CVT 2.0

CE

Chytrý vibrátor na dlažbu a obklady

- ▶ Napájeno lithiem-íontovou baterií BIHUI
- ▶ Plynule variabilní rychlost (regulace otáček)
- ▶ Antivibrační pomocná rukojeť a TPR rukojeť pro maximální komfort
- ▶ Integrovaná libela a velká upínací svěrka
- ▶ Přísavka s nosností 45 kg (99 lb)
- ▶ Rovnoměrně rozprostírá lepidlo pod dlaždicemi a velkoformátovými deskami během pokládky



Prod. č.	Specifikace	Max. zdvihová váha
LFTBS	21V-2Ah-10000 ot./min	45Kg(99lbs)
BP21-BAT2.0	21V-2Ah	-



Vibrátor na dlažbu a obklady

- ▶ Napájeno 21V lithium-iontovou baterií
- ▶ Rukojeť EcoGrip pro maximální komfort
- ▶ Přísavka s nosností 35 kg
- ▶ Digitální ovládací panel se 6 rychlostmi
- ▶ Rovnoměrně rozprostírá lepidlo pod dlaždicemi a velkoformátovými deskami během pokládky

Prod. č.	Specifikace	Max. zdvihová hmotnost
LFTBA-Plus	21V-2Ah-10000 ot./min	35Kg(77lbs)
LFTBA	21V-2Ah-10000 ot./min	35Kg(77lbs)
LFTBA-BAT	21V-2Ah	-



CVT vibrátor na dlažbu a obklady

- ▶ Plynule variabilní rychlost (regulace otáček)
- ▶ Napájeno lithium-iontovou baterií
- ▶ Rukojeť s TPR úpravou pro maximální komfort
- ▶ Přísavka s nosností 35 kg
- ▶ Integrovaná libela a pracovní světlo
- ▶ Rovnoměrně rozprostírá lepidlo pod dlaždicemi během pokládky

Prod. č.	Specifikace	Max. zdvihová hmotnost
LFTBU	16V-2.0Ah-10000 ot./min	35Kg(77lbs)
LFTBV	16V-2.0Ah-10000 ot./min	35Kg(77lbs)
LFTBV-BAT	16V-2.0Ah	-



Vibrační deska pro vibrátor

- ▶ Kompatibilní s většinou přísavek
- ▶ Pro větší rozprostření vibrační a přítlačné síly

Prod. č.	Rozměry
LFTBS-BB	260x180x12mm 10-1/4"x7"x1/2"

Nabíječka 4v1

Prod. č.	Specifikace
LFTBV-CG31	4 in 1 nabíječka (USA,UK,EU,AUS)with 16V-1.4A napětí



Náhradní přísavný pad

Prod. č.	Rozměry
LFTBV-RB	Ø118mm 4-3/4"
LFTBA-RB	Ø128mm 5-1/8"

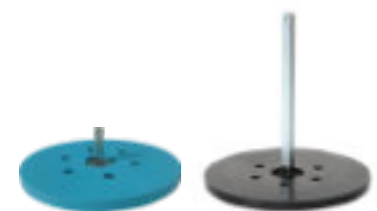

LVT bateriová přísavka

- ▶ Ideální pro pokládku podlah LVT min. šířka 100 mm
- ▶ Automatické doplňování podtlaku při zatížení do 90 kg
- ▶ Digitální displej
- ▶ Ocelová základna pro nastavení spáry a zvedání
- ▶ Dvojitá gumová podložka zajišťuje výborné těsnění
- ▶ Vhodné pro hladké i strukturované povrchy



Prod. č.	Rozměry	Specifikace	Max. zdvihová váha
SCBLVT	240x100x90mm	3.7V - 3.2Ah	120Kg(265lbs)



BIHUI AKUMULÁTOROVÉ OBKLADAČSKÉ NÁŘADÍ



CE



Elektrická vakuová přísavka

- ▶ Max. nosnost: 200 kg (441 lb)
- ▶ Napájení: 21V lithium-iontová baterie
- ▶ Digitální manometr (zobrazení podtlaku)
- ▶ Chytrý senzor udržuje optimální přísátí (podtlak)
- ▶ Dvojitá těsnící podložka pro hladké povrchy
- ▶ Přídavná podložka speciálně pro strukturované povrchy
- ▶ Doba nepřetržitého provozu: 3 hodiny
- ▶ Plné nabití: 2,5 hodiny

NEW



Prod. číslo	Baterie	Maximální Zdvihová váha	Automatické doplňování	
LFBSL	21V/2Ah	200Kg	160Kg	290 x 150mm
LFBSL-RUB		Guma pro rovné povrchy		290 x 150mm
LFBSL-TXP		Guma pro texturované povrchy		290 x 150mm
BP21-BAT2.0	21V/2Ah	-	-	-



PŘÍSAVKY



Elektrická akumulátorová pumpa

- ▶ Tlačítko s indikací provozu
- ▶ USB nabíječka / nabíjecí box AC/DC

Prod. číslo	Velikost	Specifikace
SCBB8-PG	36x169mm	1-55/27"x7" 3.7V-2000mA

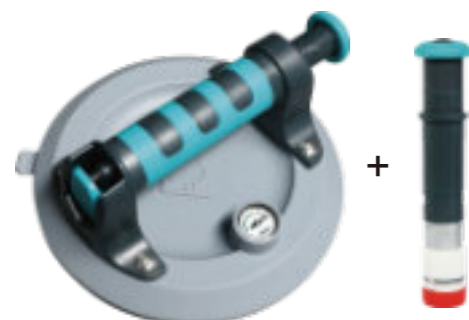

200 mm sada akumulátorové vakuové přísavky

- ▶ Dodáváno s náhradním akumulátorovým pístem
- ▶ Ruční pumpování i elektrické čerpání
- ▶ Nosnost při ručním odsávání: 110 kg
- ▶ Nosnost při elektrickém odsávání: 140 kg
- ▶ Protiskluzová plastová rukojeť
- ▶ Vhodné pro hladké i strukturované povrchy
- ▶ Baleno v kufru BMC

Prod. číslo	Velikost	Max. zdvihová hmotnost
SCBB8	200mm	8" 140Kg(309lbs)



200 mm vakuová přísavka

- ▶ S indikátorem podtlaku
- ▶ Nosnost: 110 kg
- ▶ Protiskluzová měkčená rukojeť
- ▶ Odolná konstrukce a nízká hmotnost
- ▶ Páka pro rychlé uvolnění a pohodlné pumpování
- ▶ Vhodné pro hladké i strukturované povrchy
- ▶ Ideální pro velkoformátový porcelán/kámen, dlaždice a sklo

Prod. číslo	Velikost	Max. zdvihová hmotnost
SCVB8	200mm	8" 110Kg(243lbs)



Elektrická akumulátorová pumpa

- ▶ Tlačítko s indikátorem provozu
- ▶ USB nabíječka / nabíjecí box AC/DC

Prod. číslo	Velikost	Specifikace
SCBS8-PG	35x172mm	1-3/8"x7" 3.7V-2000mA



8" Battery Vacuum Suction Cup Kit

- ▶ Dodáváno s náhradním akumulátorovým pístem
- ▶ Ruční pumpování i elektrické čerpání
- ▶ Nosnost při ručním odsávání: 110 kg
- ▶ Nosnost při elektrickém odsávání: 140 kg
- ▶ Protiskluzová plastová rukojeť
- ▶ Vhodné pro hladké i strukturované povrchy
- ▶ Baleno v kufru BMC

Prod. číslo	Velikost	Max. zdvihová hmotnost
SCBS8	200mm	8" 140Kg(309lbs)



Akumulátorová vakuová přísavka

- ▶ Automatické dočerpávání podtlaku pro bezpečné přenášení
- ▶ Dvojitý monitorovací systém, digitální displej a manometr
- ▶ Dvojité těsnění: pryžové tělo + přídatný gumový kroužek pro perfektní utěsnění
- ▶ Velkokapacitní lithium baterie 26500, 3200Ah – delší výdrž
- ▶ Vhodné pro hladké i strukturované povrchy
- ▶ Přísavka pro manipulaci s velkými a těžkými dlaždicemi

Prod. číslo	Velikost	Max. zdvihová hmotnost
SCBC8	200mm	8" 160Kg(353lbs)



Návod k použití



Stiskněte start



Automatické dočerpávání podtlaku



Stiskněte dvakrát pro uvolnění



USB nabíjení



Akumulátorová vakuová přísavka

- ▶ Nosnost: 130 kg
- ▶ Automatické dočerpávání podtlaku pro bezpečné přenášení
- ▶ Dvojitý monitorovací systém: digitální displej a manometr
- ▶ Dvojité těsnění + přídatný gumový kroužek zajišťují špičkové utěsnění
- ▶ Velká lithium baterie 21700, 4000 mAh – delší výdrž
- ▶ Vhodné pro hladké i strukturované povrchy

Prod. číslo	Velikost	Max. zdvihová hmotnost
SCBA8	200mm	8" 130Kg(286lbs)



200 mm vakuová přísavka

- ▶ Nosnost: 110 kg
- ▶ Protiskluzová plastová rukojeť
- ▶ Pumpovací mechanismus + páka pro rychlé uvolnění
- ▶ Vhodné pro hladké i strukturované povrchy

Prod. číslo	Velikost	Max. zdvihová hmotnost
SCVU8	200mm	8" 110Kg(243lbs)



Elektrická vakuová pumpa

- ▶ Napětí: 3,7 V
- ▶ Kapacita baterie: 2000 mAh
- ▶ Doba nabíjení: 2,5 hodiny
- ▶ Doba nepřetržitého provozu: 2 dny
- ▶ Ruční i elektrický režim
- ▶ Nabíjení přes USB



Prod. číslo	Velikost	Specifikace
SCBJ9-PG	165mm	6-1/2" 3.7V-2.0Ah



Smart přísavka z hliníkové slitiny

- ▶ Automatické dočerpávání podtlaku při zatížení do 230 kg
- ▶ S digitálním displejem
- ▶ Tělo z hliníkové slitiny
- ▶ Vyměnitelná gumová podložka
- ▶ Nabíjecí port USB-C (Type-C)
- ▶ Doba nabíjení: 2 hodiny
- ▶ Doba provozu: 24 hodin
- ▶ Vhodné pro hladké i strukturované povrchy



Prod. číslo	Velikost	Max. zdvihová hmotnost
SCBJ9	230x150mm	9"x6" 230Kg(507lbs)



Extra silná přísavka

- ▶ Nosnost: 40 kg
- ▶ Z hliníku s gumovou přísavnou podložkou
- ▶ Jumbo ergonomická pohodlná rukojeť
- ▶ Ideální pro přenášení keramických obkladů/dlaždic, mramoru a skla

Prod. číslo	Velikost	Max. zdvihová hmotnost
SCSB4	122mm	4.8" 40Kg(88lbs)



Extra silná dvojitá přísavka

- ▶ Nosnost: 85 kg
- ▶ Z hliníku s gumovou přísavnou podložkou
- ▶ Jumbo ergonomická rukojeť a pohodlná aretační tlačítka
- ▶ Ideální pro přenášení keramických obkladů/dlaždic, mramoru a skla

Prod. číslo	Velikost	Max. zdvihová hmotnost
SCDB4	125mm	5" 85Kg(187lbs)



Extra silná trojitá přísavka

- ▶ Nosnost: 110 kg
- ▶ Z hliníku s gumovou přísavnou podložkou
- ▶ Jumbo ergonomická rukojeť a pohodlná aretační tlačítka
- ▶ Ideální pro přenášení keramických obkladů/dlaždic, mramoru a skla

Prod. číslo	Velikost	Max. zdvihová hmotnost
SCTB4	125mm	5" 110Kg(243lbs)



Mini přísavka „Mushroom“

- ▶ Přísavná síla: 20 kg
- ▶ Vhodné pro hladké povrchy, např. dlaždice/obklady, sklo apod.
- ▶ Z odolného silikonového materiálu
- ▶ Průměr základny: Ø 85 mm, vybaveno odvodušňovacím ventilem pro snadné uvolnění

Prod. číslo	Velikost	Max. zdvihová hmotnost
SCSMN	85mm	3-3/8" 20Kg(44lbs)





Řezné kolečko

- ▶ Průměr: 22 mm, středový otvor: Ø 6 mm
- ▶ Ideální pro řezání porcelánových (gres) dlaždic, leštěných dlaždic a další tvrdé keramiky
- ▶ Vyrobeno z kvalitní slitiny – extra tvrdé a odolné
- ▶ Ostrá rýhovací/řezná hrana – čistý řez bez otřepů

Prod. číslo	Velikost		Kompatibilní
TCWGR3	Ø22x6x6mm	7/8"x1/4"x1/4"	TCP, TCM, TCC, TCK řezačky



Řezné kolečko

- ▶ Průměr: 22 mm, středový otvor: Ø 5 mm
- ▶ Ideální pro řezání porcelánových (gres) dlaždic, leštěných dlaždic a další tvrdé keramiky
- ▶ Vyrobeno z kvalitní slitiny – extra tvrdé a odolné
- ▶ Ostrá rýhovací/řezná hrana – čistý řez bez otřepů

Prod. číslo	Velikost		Kompatibilní
TCWGR2	Ø22x5x6mm	7/8"x3/16"x1/4"	TCF, TCW, TCD, TCS řezačky



Řezné kolečko

- ▶ Průměr: 12,5 mm, středový otvor: Ø 3 mm
- ▶ Ideální pro řezání obkladů, glazovaných dlaždic a keramiky se střední až nižší tvrdostí
- ▶ Vyrobeno z kvalitní slitiny – extra tvrdé a odolné
- ▶ Ostrá rýhovací/řezná hrana – čistý řez bez otřepů

Prod. číslo	Velikost		Kompatibilní
TCWGR1	Ø12.5x3x3mm	1/2"x1/8"x1/8"	TCA řezačky



Řezné kolečko

- ▶ Průměr: 22 mm, středový otvor: Ø 3 mm
- ▶ Ideální pro řezání obkladů, glazovaných dlaždic a keramiky se střední až nižší tvrdostí
- ▶ Vyrobeno z kvalitní slitiny – extra tvrdé a odolné
- ▶ Ostrá rýhovací/řezná hrana – čistý řez bez otřepů

Prod. číslo	Velikost		Kompatibilní
TCB-SW	Ø22x3x5mm	7/8"x1/8"x3/16"	TCB řezačky



Řezačka dlaždic C-Lion

- ▶ Dvouvrstvá základna z hliníkové slitiny
- ▶ Robustní dvojitý vodící systém (kolejnice) pro hladký řez
- ▶ Karbidové řezací kolečko Ø 22 × 3 × 5 mm
- ▶ Magnetické přichycení a rychloupínací lámací mechanismus
- ▶ Nastavitelný měřicí doraz a boční pravítko
- ▶ Zacvakávací svorka pro zajištění rukojeti
- ▶ Laser a LED světlo pro přesné řezání
- ▶ Vhodné pro řezání všech typů dlaždic/obkladů

Prod. číslo	Řezná délka		Diagonální řez (mm)	Řezná tloušťka (mm)	Lámací síla (kg)
TCB600	600	24"	424 x 424	3 - 18	800
TCB800	800	31-1/2"	560 x 560	3 - 18	800
TCB1000	1000	40"	700 x 700	3 - 18	800
TCB1200	1200	47-1/4"	850 x 850	3 - 18	800
TCB1200-PLUS	1200	47-1/4"	850 x 850	3 - 20	1000



1. Magnetické přichycení lámacího mechanismu
2. Rychlá výměna řezacího kolečka
3. Zacvakávací zámek rukojeti
4. Nastavitelný měřicí doraz a boční pravítko
5. Patentovaná laserová linie a LED světlo (verze 600 mm není součástí)
6. Protiskluzová rukojeť s úložnou funkcí

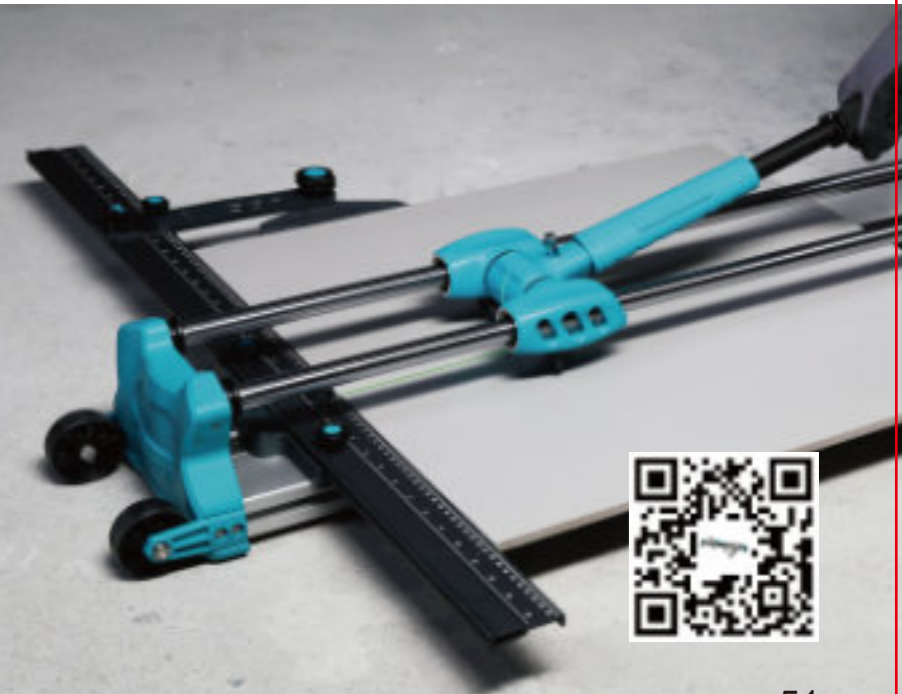

Řezačka obkladů INCISE

- ▶ Jednodílná základna z hliníkové slitiny – tlakové lit
- ▶ Jednokolejnicový vodící systém – jednoduchý a odolný
- ▶ Integrovaná konstrukce: lámací část, řezací hlava i rukojeť
- ▶ Chytrý a snadno nastavitelný otočný knoflík pro různé tloušťky dlaždic
- ▶ Vhodné pro řezání na 90° i pod libovolným úhlem
- ▶ Dobře viditelná stupnice úhlu a měřicí deska (bílé/černé provedení)
- ▶ Přehledné pravítko s dvojitou stupnicí a ukazovací šipkou
- ▶ Polohování úhlu s dorazem pro snadné a přesné nastavení
- ▶ Karbidové řezací kolečko Ø 12 x 3 mm



Prod. číslo	Řezná délka	Diagonální řez (mm)	Řezná tloušťka (mm)	Lámací síla (kg)
TCA400	400 15-3/4"	280 x 280	5 - 12	600
TCA750	750 29-1/2"	530 x 530	5 - 18	800



1. Pojezd s kuličkovými ložisky 2. LED pracovní světlo



3. Pružná podpěrná deska 4. Šikmé ztužení (vzpěra)



5. Polohování úhlu 6. Nastavení tloušťky



Řezačka obkladů DELUXE

- ▶ Dvouvrstvá základna z hliníkové slitiny
- ▶ Robustní jednokolejnicový vodící systém pro hladký řez
- ▶ Karbidové řezací kolečko Ø 22 x 5 x 6 mm
- ▶ Nastavitelný měřicí doraz a boční pravítkor
- ▶ Zelená laserová vodící linie
- ▶ Dvě kolečka a madlo pro snadné přenášení
- ▶ Vhodné pro řezání všech typů dlaždic/obkladů

Prod. číslo	Řezná délka	Diagonální řez (mm)	Řezná tloušťka (mm)	Lámací síla (kg)
TCD800	800 31-1/2"	560 x 560	5 - 18	800
TCD1200	1200 47-1/4"	840 x 840	5 - 18	800
TCD1600	1600 63"	1130 x 1130	5 - 18	800



1. Pojezd s kuličkovými ložisky 2. Laserová linie



3. Otočné vodítko 4. Šikmé ztužení (vzpěra)



5. Transportní kolečko 6. Rukojeť pro přenášení





Wise Power ruční řezačka obkladů

- ▶ Extra široká dvouvrstvá základna z hliníkové slitiny
- ▶ Pevný systém s jednou vodicí lištou – robustní a odolný
- ▶ Ergonomická rukojeť s ložisky pro plynulé řezání
- ▶ Karbidové řezací kolečko Ø 22 × 5 × 6 mm
- ▶ Pružná (pružinová) elastická podpěrná plošina
- ▶ Prodlužovací podpěry pro oporu a řezání velkoformátových dlaždic
- ▶ Zelená laserová vodicí/polohovací linie
- ▶ Nastavitelné pravítko se stupnicí pro řezání pod více úhly
- ▶ Dvě transportní kolečka a rukojeť pro přenášení
- ▶ Vhodné pro řezání všech druhů obkladů a dlažby

NEW

Prod. číslo	Řezná délka	Diagonální řez (mm)	Řezná tloušťka (mm)	Lámací síla (kg)
TCW850	850	33-1/2"	600 x 600	6 - 20
TCW1300	1200	47-1/4"	900 x 900	6 - 20
TCW1600	1600	63"	1130 x 1130	6 - 20

JIŽ BRZY

JIŽ BRZY

ATS
2cm tile solution



Silná ruční řezačka obkladů

- ▶ Silná dvouvrstvá základna z hliníkové slitiny
- ▶ Pevný systém s jednou vodicí lištou
- ▶ Dlouhá životnost rýhovacího kolečka Ø 22 × 6 × 6 mm
- ▶ Lámací mechanismus s magnetickým přichycením
- ▶ Prodlužovací podpěry s 45° vodicíkem pro velkoformátové dlaždice
- ▶ Laserová linie pro přesné řezání
- ▶ Dvě transportní kolečka a rukojeť pro přenášení

Prod. číslo	Řezná délka	Diagonální řez (mm)	Řezná tloušťka (mm)	Lámací síla (kg)
TCP600	600	24"	420 x 420	6 - 20
TCP800	800	31-1/2"	560 x 560	6 - 20
TCP1000	1000	40"	700 x 700	6 - 20
TCP1200	1200	47-1/4"	840 x 840	6 - 20
TCP1600	1600	63"	1130 x 1130	6 - 20

ATS
2cm tile solution



Přídavný plastový kryt, vhodný pro řezání tloušťky 6–18 mm.
UPOZORNĚNÍ: Při řezání dlaždic o tloušťce 20 mm plastový kryt sejměte.

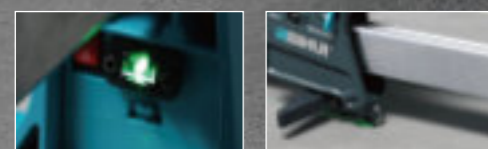

1. Laserová linie pro extra přesnost



2. Pevný rám vodicí lišty



3. Pojistka pro přepravu



4. Otočné vodítko



5. Rukojeť pro přenášení



6. Transportní kolečko



1. Laserová linie pro extra přesnost



2. Pevný rám vodicí lišty



3. Lámací mechanismus s magnetickým přichycením



4. Pokosové řezání 45°



5. Rukojeť pro přenášení



6. Transportní kolečko



ŘEZAČKY OBKLADŮ

Ruční řezačka obkladů s laserem

- ▶ Dvouvrstvá základna z hliníkové slitiny
- ▶ Pevný systém s jednou vodící lištou
- ▶ Karbidové řezací kolečko Ø 22 × 5 × 6 mm
- ▶ Lámací mechanismus s magnetickým přichycením a rychlým uvolněním
- ▶ Prodlužovací podpěry s pravítkem a bočním vodičkem pro pokosové řezání 45°
- ▶ Zelená laserová polohovací linie
- ▶ Dvě transportní kolečka a rukojeť pro přenášení

Prod. číslo	Řezná délka	Diagonální řez (mm)	Řezná tloušťka (mm)	Lámací síla (kg)
TCS1200	1200 47-1/4"	850 x 850	6 - 15	800
TCS1600	1600 63"	1130 x 1130	6 - 15	800



1. Laserová linie pro extra přesnost



2. Nastavitelný řezací rám, rýhovací kolečko s dlouhou životností



3. Lámací mechanismus s magnetickým přichycením



4. Pokosové řezání 45°



5. Prodlužovací podpěry pro pokosové řezání až do 1,5 m



6. Pevný vodící systém (lišta)



Profesionální řezačka obkladů

- ▶ Jednodílná základna z hliníku (tlakový odlitek) – pevná a odolná
- ▶ Jedna vodící lišta s integrovaným kuličkovým ložiskovým systémem – snadné řezání velkoformátových dlaždic
- ▶ Ergonomická rukojeť s měkkým úchopem – menší námaha při práci
- ▶ Prodlužovací podpěry pro oporu velkých dlaždic
- ▶ Lámací mechanismus s magnetickým přichycením – ovládání jednou rukou
- ▶ Měřítko pro rovné i úhlové řezy – stupnice v mm i palcích
- ▶ Karbidové řezací kolečko Ø 22 × 6 × 6 mm

Prod. číslo	Řezná délka	Diagonální řez (mm)	Řezná tloušťka (mm)	Lámací síla (kg)
TCC900	900 36"	635 x 635	4-16	800
TCC1200	1200 47-1/4"	850 x 850	4-16	800
TCC1650	1650 65"	1165 x 1165	4-16	800



1. Podpěrná tyč z tlakově litého hliníku



2. Nastavitelné vodičko a boční pravítko



3. Lámací mechanismus s magnetickým přichycením



4. Integrovaný kuličkový ložiskový systém



5. Ergonomická rukojeť s měkkým úchopem



6. Posuvné (pohyblivé) prodlužovací podpěry

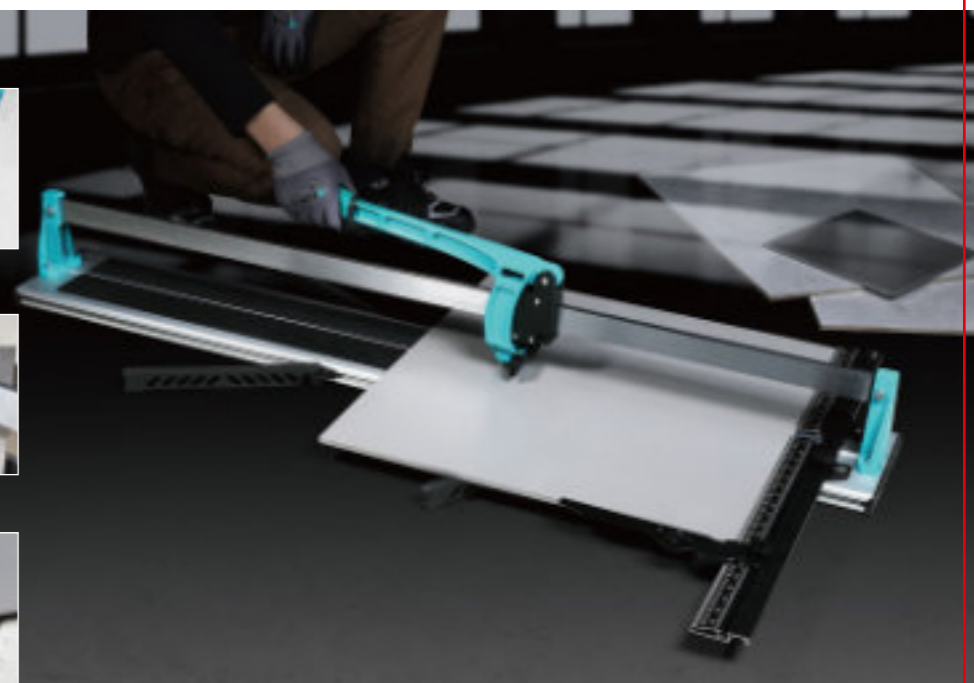

ŘEZAČKY OBKLADŮ

Rychlá ruční řezačka obkladů

- ▶ Jednodílná základna z hliníkové slitiny
- ▶ Pevný systém s jednou vodicí lištou
- ▶ Karbidové řezací kolečko Ø 22 × 6 × 6 mm
- ▶ Vhodné pro řezání pod úhlem 90° i 45°
- ▶ Laserová a LED linie pro přesné řezání
- ▶ Pro dlaždice z porcelánu (gresu), keramiky a další typy obkladů a dlažby

Prod. číslo	Řezná délka		Diagonální řez (mm)	Řezná tloušťka (mm)	Lámací síla (kg)
TCF700	700	27-1/2"	490 x 490	5-14	800
TCF1200	1200	47-1/4"	840 x 840	5-14	800



Martial ruční řezačka obkladů

- ▶ Dvouvrstvá základna z hliníkové slitiny
- ▶ Pevný systém s jednou vodicí lištou
- ▶ Karbidové řezací kolečko Ø 22 × 6 × 6 mm
- ▶ Lámací mechanismus s magnetickým přichycením a rychlým uvolněním
- ▶ Pružná (pružinová) elastická podpěrná ploš
- ▶ Prodlužovací podpěry pro oporu a řezání velkoformátových dlaždic
- ▶ Pravitko s nastavitelným úhlem
- ▶ Dvě transportní kolečka a rukojeť pro přenášení
- ▶ Vhodné pro řezání všech druhů obkladů a dlažby

Prod. číslo	Řezná délka		Diagonální řez (mm)	Řezná tloušťka (mm)	Lámací síla (kg)
TCM700	700	27-1/2"	495 x 495	5 - 16	800
TCM900	900	36"	635 x 635	5 - 16	800
TCM1200	1200	47-1/4"	850 x 850	5 - 16	800
TCM1650	1650	65"	1165 x 1165	5 - 16	800



1.Laser line for extra precision

2.Adjustable cutting frame
Long lifetime scoring wheel



3.Magnetic absorption breaking device



4.Mitre cutting 45°



5.Extension bars for 1.5M mitre cutting



6.Solid rail system



1.Lámací mechanismus



2.Transportní kolečka



3.Nastavitelný řezací rám, rýhovací kolečko s dlouhou životností



4.Kuličková ložiska × 10



5.Nastavitelné řezací vodicí pro řezy 0° a 45°



6.Kovová základna s pružinou

ŘEZAČKY OBKLADŮ

King ruční řezačka obkladů

- ▶ Široká dvouvrstvá základna z hliníkové slitiny
- ▶ Systém s jednou vodicí lištou (slitinná konstrukce)
- ▶ Řezací kolečko z wolframového karbidu Ø 22 × 6 × 6 mm
- ▶ Lámací mechanismus s magnetickým přichycením a rychlým uvolněním
- ▶ Nastavitelné měřicí vodítko a boční pravítko
- ▶ Zelená laserová polohovací linie
- ▶ Nastavitelné pravítko se stupnicovým dorazem pro přesné měření
- ▶ Dvě transportní kolečka a rukojeť pro přenášení
- ▶ Rukojeť s funkcí nastavení pro vyšší komfort a lepší kontrolu při práci

NEW

Prod. číslo	Řezná délka	Diagonální řez (mm)	Řezná tloušťka (mm)	Lámací síla (kg)
TCK850	850 33-1/2"	600 x 600	6 - 20	1000
TCK1300	1300 51"	900 x 900	6 - 20	1000
TCK1600	1600 63"	1130 x 1130	6 - 20	1000



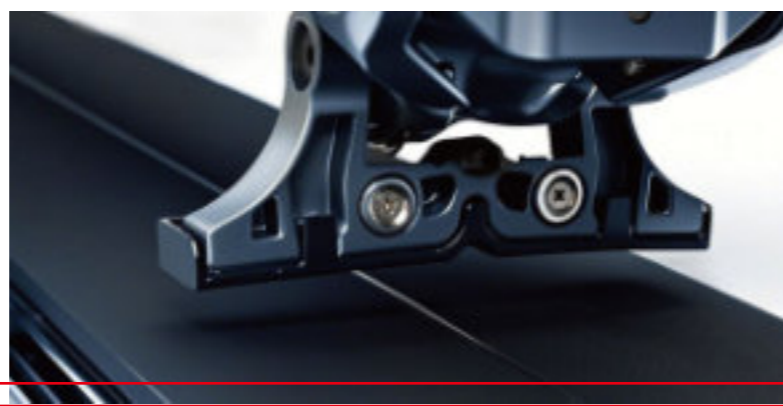

ATS
2cm tile solution



Automatická elektrická pila

- ▶ Pro rovné řezy, 45° řezy, diagonální řezy, bullnose hrany apod.
- ▶ Vestavěné vodní čerpadlo a laserová linie
- ▶ Sklopné nohy s integrovanými kolečky pro snadný transport
- ▶ Max. hloubka řezu: 30 mm
- ▶ Vhodné pro řezání keramiky, kameniny, porcelánu (gresu) a dalších materiálů

Technické specifikace				
Produktové číslo	TSCA1200	TSCA1600	TSCA1800	TSCA2400
Výkon	3000W			
Napětí	230V/50Hz			
Otáčky	12,000 ot/min			
Řezný kotouč	120x20x1.3mm			
Max. průměr řezného kotouče	135x20x10mm			
Max. hloubka řezu	30mm			
Max. úhel řezu	45°			
Délka diagonálního řezu (cm)	850x850	1130x1130	1270x1270	1690x1690
Délka řezu	1200mm	1600mm	1800mm	2400mm

Prod. číslo				
DCBS120	120mm	4-3/4"	20.00mm	10mm
DCBS130	130mm	5-1/8"	20.00mm	10mm



Elektrická pila

NEW

- ▶ Vybavena pojízdným stolem, pro snadné skladování a manipulaci
- ▶ S LED osvětlením a laserovým ukazatelem pro přesnější řezání
- ▶ Vhodná pro řezání materiálů, jako jsou slinuté dlaždice, keramické obklady a dlažby, mramor apod.

Technické specifikace	
Produktové číslo	TCSTW10
Výkon	1500W
Napětí	230V / 50Hz
Otáčky	4000 ot/min
Řezný kotouč	250mm
Středový otvor kotouče	22.23mm
Max. hloubka řezu	95mm
Max. úhel řezu	0° / 22.5° / 45°
Délka řezu	900mm
Délka diagonálního řezu	600mm



Poloautomatická elektrická pila

- ▶ Sklopné nohy s veľkými kolečkami a výškovým nastavením
- ▶ Zásuvková (výsuvná) nádrž na vodu se samocirkulací pro sběr vody
- ▶ Přesné polohování pomocí červeného laseru
- ▶ Nastavitelná hloubka řezu, max. 50 mm
- ▶ Jednodílná vodící lišta z hliníkové slitiny
- ▶ Dodáváno s řezným kotoučem 250 × 25,4 mm
- ▶ Vhodné pro řezání dlažby, keramiky, kameniny, tenké žuly a mramoru

NEW

ATS **CE**
Zem tile solution



Technical Data	
Produktové číslo	TCSG1300
Výkon	1300W
Napětí	230V/50Hz
Otáčky	2800RPM
Řezný kotouč	250mm
Středový otvor kotouče	25.4mm
Max. hloubka řezu	50
Max. úhel řezu	0-45°
Délka řezu	1300mm
Nádrž na vodu	20L
Výkon vodní pumpy	55W
Garantovaná hlučnost	85 dB (A)
Třída ochrany	IP55



Diamantový kotouč pro mokré řezání - čistý řez

- ▶ Pro použití s TCSG1300
- ▶ Souvislý diamantový okraj (výška segmentu) 10 mm
- ▶ Tloušťka 1,4 mm pro méně prachu a rychlejší řez
- ▶ Středový otvor zesílený 160mm dvojitou přírubou
- ▶ Vhodné pro řezání dlažby, mramoru a žuly

Prod. číslo				
TCSG1300-CB	250mm	10"	25.4mm	10mm



Podlahová bruska na beton

- Vyrobeno z odolné hliníkové slitiny, kovu a konstrukčního nylonu
- Ergonomický design pro lepší vyvážení a rovnoměrné vedení po povrchu
- Vhodné pro téměř všechny diamantové nebo pryskyřičné kotouče 180 mm
- Ochrana proti výpadku napájení a přetížení + regulace otáček
- Plnovlnná elektronika, pozvolný rozběh (soft start) a omezení rozběhového proudu
- Odnímatelný přední ochranný kryt s magnetickým uchycením – praktické pro broušení v rozích (vnitřní rohy)
- Samočisticí konstrukce s profesionálním rozhraním pro připojení vysavače – možnost práce s prachovým sáčkem i vysavačem, bezprašný provoz
- Odstraňování starých povrchů i příprava nového podkladu pro renovace
- Vhodné pro materiály jako obklady/dlažba, beton, frézování/gravírování, lepidlo na dlažbu, přírodní kámen, omítka, barva, nátěry/povlaky, lepené koberce apod.



Prod. číslo	Napětí	Rychlost		
CG1900	230V/50Hz	0-3000 ot/min.	180mm(7")	22.3mm
CG1900(UK)	230V/50Hz	0-3000 ot/min.	180mm(7")	22.3mm
CG1900W	Dvojitá řada diamantu			
DCWG7	S hroty			



Diamantové nebo pryskyřičné kotouče 180 mm



Ochranný kryt s magnetickým uchycením



Kartáč pro bezprašný provoz



Připojovací hrdlo pro vysavač



Konstantní otáčky a pozvolný rozběh (soft start)



Spínač s regulací otáček



Working Stand for Concrete Grinder

- Pracovní stojan s nastavitelnou výškou 98–110 cm a ergonomickými madly
- S 2,5 m kabelem, spínací skříňkou a univerzálními kolečky + polohovacím (aretačním) prvkem
- Vhodné pro BIHUI brusku na beton 1900 W
- Šetří práci i energii při leštění nebo broušení velkých ploch



Prod. číslo	Napětí	Připojení
CGWS19	230V/50Hz	EU a UK



JIŽ BRZY

Podlahová bruska na beton

- Vyrobeno z odolné hliníkové slitiny, kovu a konstrukčního nylonu
- Ergonomický design pro lepší vyvážení a rovnoměrné vedení po povrchu
- Ochrana proti výpadku napájení a přetížení + regulace otáček
- Plnovlnná elektronika, pozvolný rozběh (soft start) a omezení rozběhového proudu
- Odstraňování starých povrchů i příprava nového podkladu pro renovace
- Vhodné pro materiály jako obklady/dlažba, beton, frézování/gravírování, lepidlo na dlažbu, přírodní kámen, omítka, barva, nátěry/povlaky, lepené koberce apod.



Prod. číslo	Napětí	Rychlost		
CG2000	230V/50Hz	0-3000 ot/min.	180mm(7")	22.3mm



CE



NEW

Třída prachu*	Maximální propustnost	Vhodné pro	Likvidace
L 	≤ 1,0%	Prach s hodnotami OEL** > 1 mg/m ³ ; běžný prach, zemina, vápno	—
M 	< 0,1%	Prach s hodnotami OEL** ≥ 0,1 mg/m ³ ; dřevo, potěr, penetrace (základní nátěr) a barva, omítka, cement, beton, lepidlo na obklady/dlažbu, barvy (latexové i olejové), materiály s obsahem křemene (např. písek, kamínky/štěrk)	Nízká prašnost
H 	< 0,005%	Prach s hodnotami OEL** < 0,1 mg/m ³ ; karcinogenní prach, prach s patogeny, prach s bakteriemi	Bezprašné



VYSAVAČE



Antistatická hadice 4M



Podlahový kartáč



Rukojeť



Tyč



Zúženná hubice



Redukce



Prachový pytel



Pytel na sběr prachu



CE
FC

Průmyslový vysavač 38L

- Inovativní automatický čistící systém zajišťuje, že vysavač pracuje s vysokým sacím výkonem
- Vybaveno 2x HEPA filtrem – zachytí 99,95 % jemného prachu o velikosti 0,3 μm
- Pro mokré i suché vysávání (kapaliny i suché nečistoty)
- Zásuvka pro připojení elektrického nářadí s automatickým spínáním
- Regulace sacího výkonu pro optimální výkon podle potřeby
- Automatický mechanismus pro úplné vyprázdnění sací hadice
- Robustní kola a pojezdová kolečka odolná náročným podmínkám na stavbě
- Navigátor/držák kabelu pro pohodlné uložení přívodního kabelu
- Praktický kufřík na příslušenství a odkládací prostor

Technical Data

Prod. číslo	VCB38
Napětí	230V/50Hz
Výkon	1200W
Průtok vzduchu (max.)	262M ³ /H
Podtlak (max.)	250 kPa
Účinnost filtrace	HEPA, 99.5% / 0.3μm
Čištění filtru	Innovated auto cleaning
Průtok vzduchu	Nastavitelné
Zásuvka pro el. nářadí	2000W
Dálkové spuštění	Možné
Objem nádrže	38L
Hmotnost	13.5kg
Třída prachu	Třída H

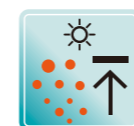

CE

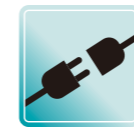

NEW

Vysavač 35L

- Kvalitní sací trubky z nerezové oceli
- Monitorování průtoku se signalizační LED a akustickým výstražným signálem
- Přepínač volby průměru hadice; robustní podvozek s extra velkými koly a otočnými kolečky vhodnými na stavbu
- Nastavitelná, sklopná madla pro snadný transport
- Trvale vysoký průtok vzduchu i během čištění filtru
- Elektronický pozvolný rozběh (soft start) se zpožděným doběhem / vypnutím
- Zásuvka s automatickým spínáním pro připojené nářadí
- Detekce vody s odpojením senzoru
- Speciální plastový sáček pro čistou likvidaci – uzavření pro přepravu pomocí těsnící zátky

Technical Data

Prod. číslo	VCM35
Napětí	230V/50Hz
Výkon	1200W
Průtok vzduchu (max.)	250 mbar
Podtlak (max.)	250 kPa
Průtok vzduchu	Nastavitelné
Zásuvka pro el. nářadí	2000W
Objem nádrže	35L
Hmotnost	16Kg
Třída prachu	Třída M
Sací hadice 35mm	5M
Sací hadice 38mm	2.5M
Hlučnost (LpA)	LpA 74dB(A)
Velikost	54x39x63.5cm

Sací hadice D35 / 5 m
– antistatická, odolná
proti oleji



Sací hadice D38 / 2,5 m
– antistatická, odolná
proti oleji



Adaptér Ø 21 / 25 / 32 mm
Adaptér Ø 35 mm



Podlahová hubice na
suché vysávání 450 mm



Štěrbinová hubice



Kulatá hubice Ø 75 mm



Kartušový filtr HEPA 13



Sací trubky z nerezové oceli 2x 0,5 m



Filtrační sáček z netkané textilie (fleece)



Likvidační sáček





Vysavač 30L

- ▶ Vhodné pro odsávání pevných částic (prach a fezný odpad) i vody
- ▶ Poloautomatický systém čištění HEPA filtru
- ▶ Funkce fukaru (ofukování)
- ▶ Indikátor plné nádoby / zanesení prachem
- ▶ Zásuvka pro elektrické nářadí (funkce pro připojení nářadí)
- ▶ Integrovaný úložný prostor pro příslušenství
- ▶ Vypouštěcí zařízení pro pohodlné vypuštění kapalin
- ▶ Praktický hák na hadici pro snadný transport a skladování

Technické specifikace	
Produktové číslo	VCH30
Napětí	230V/50Hz
Příkon motoru	1200W
Průtok vzduchu	1.8 m³/min
Podtlak	16.5±1.5 kPa
Hlučnost	7 0 LpA
Objem nádrže	30 L
Délka přívodního kabelu	2.3 M
Životnost (h)	350
Třída ochrany	IPX4
Čistá hmotnost	9.5Kg

Zásuvka pro připojení elektrického ručního nářadí, max. 2 000 W
 Výrobce si vyhrazuje právo změnit specifikace bez předchozího upozornění.
 Specifikace se mohou v jednotlivých zemích lišit.



Sací hadice



Podlahová hubice na mokré vysávání - vhodná i pro vysávání vody



Podlahová hubice na koberce - pro koberce



Hubice na čalounění - na závěsy a nábytek



Kulatý kartáč - na piliny apod



Štěrbínová hubice - do rohů, spár apod.



HEPA filtr



Plastové spojovací díly



125mm úhlová bruska s regulací otáček

- Konstantní otáčky, pozvolný rozběh (soft start)
- Závit vřetena M14
- 6 stupňů regulace otáček: 3 000–11 000 ot./min
- 3m přívodní kabel a ochrana proti výpadku napájení (rest)
- Boční rukojeť z TPR, 2 polohy
- Součástí balení: klíč, ochranný kryt, boční rukojeť, uhlíky

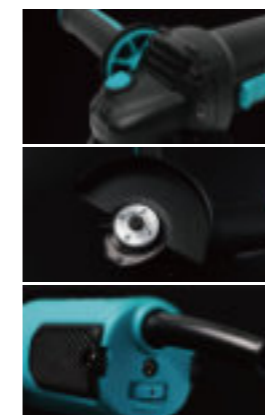

Technické specifikace	
Prod. číslo	AG1200
Výkon	1200W
Napětí	230V/50Hz
Rychlost	3000-11000ot/ min.

Vhodné pro vrtání, řezání, broušení

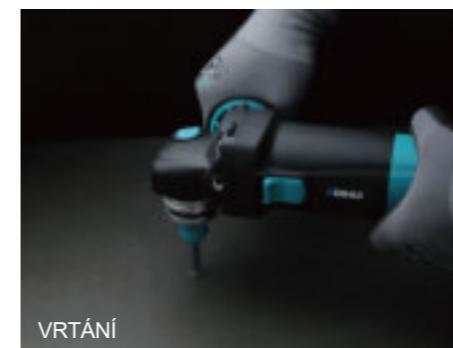

VRTÁNÍ



ŘEZÁNÍ



BROUŠENÍ

125mm průmyslová úhlová bruska s regulací otáček



- Konstantní otáčky, pozvolný rozběh (soft start)
- Závit vřetena M14
- 6 stupňů regulace otáček: 4 000–12 000 ot./min
- 3m přívodní kabel a ochrana proti výpadku napájení
- Boční rukojeť z TPR, 2 polohy
- Součástí balení: klíč, ochranný kryt, boční rukojeť, uhlíky

Technické specifikace	
Prod. číslo	AG1010
Výkon	1010W
Napětí	230V/50Hz
Rychlost	4000-12000ot/min.





Mini úhlová bruska

- ▶ Napětí 230 V / 50 Hz
- ▶ Příkon 300 W
- ▶ 6 rychlostí (stupňů)
- ▶ Max. otáčky naprázdno 15 000 ot./min
- ▶ Max. průměr řezného kotouče 50 mm

Technické specifikace

Prod. číslo	AGMN300
Výkon	300W
Napětí	230V/50Hz
Rychlost	15000 ot./min



JIŽ BRZY

Akumulátorová mini úhlová bruska

- ▶ Napětí 18 V (Li-ion)
- ▶ 6 rychlostí (stupňů)
- ▶ Max. otáčky naprázdno 15 000 ot./min
- ▶ Max. průměr řezného kotouče 50 mm
- ▶ Bezuhlíkový motor

Technické specifikace

Prod. číslo	AGMN21
Výkon	21V-2.0AH
Rychlost	15000 ot./min

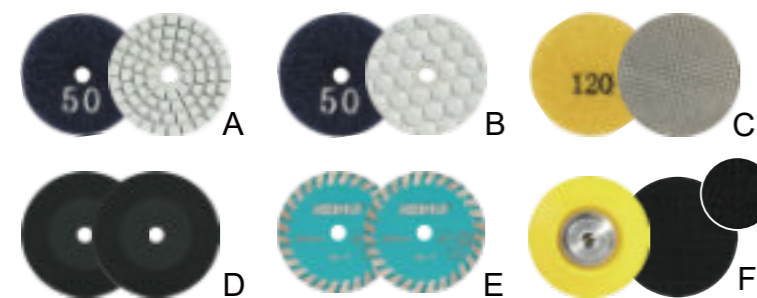

JIŽ BRZY

Mini kotouče

- ▶ A Lešticí kotouč pro mokré leštění
- ▶ B Lešticí kotouč pro suché leštění
- ▶ C Galvanicky pokovovaný lešticí kotouč
- ▶ D Multifunkční řezný kotouč
- ▶ E Diamantový pilový kotouč
- ▶ F Uchytení na suchý zip



JIŽ BRZY

Mini bezuhlíková úhlová bruska

- ▶ Závit M5
- ▶ Bezuhlíkový motor
- ▶ Hloubka řezu: 15 mm
- ▶ Diamantový kotouč: 76 mm

Technické specifikace

Prod. číslo	AGMN76
Výkon	12V-2.5AH
Rychlost	19500 ot./min



B-Speedy diamantový kotouč

- ▶ Výška segmentu: 8 mm
- ▶ Tloušťka těla kotouče 1,2 mm pro univerzální použití
- ▶ Ideální pro použití s úhlovou bruskou
- ▶ Vhodné pro řezání tvrdých dlaždic, porcelánové dlažby, keramických obkladů apod.



Prod. číslo					
AGMN76-BT	76mm	3"	10mm	8mm	



BIHUI DIAMANTOVÁ TECHNOLOGIE

Unikátní profesionální nářadí pro řemeslníky



Ultimate diamantový kotouč

- Výška segmentu: 10 mm
- Tloušťka 1,4 mm – vyšší pevnost a tuhost
- Vysokorychlostní řezání s minimálním vyštípáváním a samočinným chlazením
- Vhodné pro řezání tvrdých dlaždic, porcelánové dlažby, keramických obkládů...



Prod. číslo						
DCAM115	115mm	4.5"	22.23mm	10mm		
DCAM125	125mm	5"	22.23mm	10mm		



Ultimate diamantový kotouč

- Výška segmentu: 10 mm
- Tloušťka 1,4 mm pro méně prachu a rychlejší řez
- Středový otvor zesílený 55mm dvojitou přírubou
- Vhodné pro řezání tvrdých dlaždic, porcelánové dlažby, keramických obkládů...



Prod. číslo						
DCAE115	115mm	4.5"	22.23mm	10mm		
DCAE125	125mm	5"	22.23mm	10mm		



Ultimate Edge diamantový kotouč

- Výška segmentu: 25 mm
- Tloušťka 1,6 mm – vyšší pevnost a tuhost
- Vysokorychlostní řezání s minimálním vyštípáváním a samočinným chlazením
- Vhodné pro řezání břidlice, porcelánové dlažby, keramických obkládů...



Prod. číslo						
DPD115	115mm	4.5"	22.23mm	25mm		
DPD125	125mm	5"	22.23mm	25mm		



B-TURBO diamantový kotouč

- Souvislý diamantový okraj (výška segmentu) 7 mm
- Vhodné pro řezání tvrdých dlaždic, mramoru, tenkých desek...

Prod. číslo						
DCDT85	85mm	3-3/8"	22.23mm	7mm		

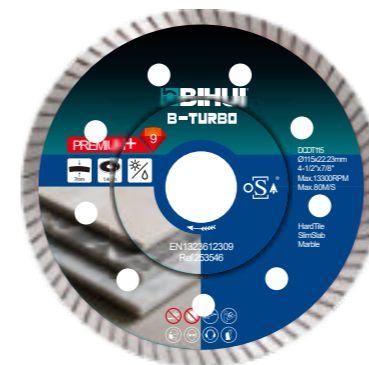

B-TURBO diamantový kotouč

- Souvislý diamantový okraj (výška segmentu) 7 mm
- Středový otvor zesílený 55mm dvojitou přírubou
- Vhodné pro řezání tvrdých dlaždic, mramoru, tenkých desek...

Prod. číslo						
DCDT115	115mm	4-1/2"	22.23mm	7mm		
DCDT125	125mm	5"	22.23mm	7mm		



B-TURBO diamantový kotouč

- Výška segmentu: 7 mm
- Středový otvor zesílený 70mm dvojitou přírubou
- Vhodné pro řezání tvrdých dlaždic, mramorů, tenkých desek...

Prod. číslo						
DCDT200	200mm	8"	25.4mm-22.23mm	7mm		
DCDT230	230mm	9"	25.4mm-22.23mm	7mm		



B-MASTER diamantový kotouč

- Výška segmentu: 10 mm
- Středový otvor zesílený 55mm dvojitou přírubou
- Vhodné pro řezání tvrdých dlaždic, porcelánové (gresové) dlažby, keramických obkladů...

Prod. číslo						
DCDA115	115mm	4-1/2"	22.23mm	10mm		
DCDA125	125mm	5"	22.23mm	10mm		



B-SLIM diamantový kotouč

- Výška segmentu: 7 mm
- Středový otvor zesílený 70mm dvojitou přírubou
- Vhodné pro řezání tenkých desek (slabů), porcelánové (gresové) dlažby, keramických obkladů...

Prod. číslo						
DCDS115	115mm	4-1/2"	22.23mm	7mm		
DCDS125	125mm	5"	22.23mm	7mm		



B-MAGIC diamantový kotouč

- Výška segmentu: 10 mm
- Středový otvor zesílený 55mm dvojitou přírubou
- Vhodné pro řezání porcelánu (gresu), mramoru a tenkých desek (slabů)

Prod. číslo						
DCDW115	115mm	4-1/2"	22.23mm	10mm		
DCDW125	125mm	5"	22.23mm	10mm		



JIŽ BRZY

B-FLASH diamantový kotouč

- Výška segmentu: 10 mm
- Středový otvor zesílený 55mm dvojitou přírubou
- Vhodné pro řezání tvrdých dlaždic, porcelánové (gresové) dlažby, keramických obkladů...

Prod. číslo						
DCDB115	115mm	4-1/2"	22.23mm	10mm		
DCDB125	125mm	5"	22.23mm	10mm		



B-SPEEDY diamantový kotouč

- Výška segmentu: 10 mm
- Středový otvor zesílený 55mm dvojitou přírubou
- Vhodné pro řezání tvrdých dlaždic, porcelánové (gresové) dlažby, keramických obkladů...

Prod. číslo						
DCDM115	115mm	4-1/2"	22.23mm	10mm		
DCDM125	125mm	5"	22.23mm	10mm		



B-MOSAIC diamantový kotouč

- Výška segmentu: 10 mm
- Vhodné pro řezání mozaikových dlaždic, skleněné mozaiky, kamenné mozaiky...

Prod. číslo						
DCDC115	115mm	4-1/2"	22.23mm	10mm		
DCDC125	125mm	5"	22.23mm	10mm		
DCDC180	180mm	7"	22.23mm	10mm		



B-LIGHTNING diamantový kotouč

- výška segmentu) 10 mm
- Tenké tělo kotouče 1,4 mm pro méně prachu a rychlejší řez
- Středový otvor zesílený 55mm dvojitou přírubou
- Ocelové tělo z speciální oceli pro vyšší tuhost
- Vysokorychlostní řezání s minimálním vyštipáváním a samočinným chlazením
- Vhodné pro řezání tvrdých dlaždic, porcelánové (gresové) dlažby, keramických obkladů apod.

Prod. číslo						
DCDV125	125mm	5"	22.23mm	10mm		



B-FAST diamantový kotouč

- ▶ Segment (okraj) o výšce 12 mm se čtyřmi speciálními „W“ drážkami
- ▶ Tloušťka těla kotouče 2,4 mm pro univerzální použití
- ▶ Vhodné pro řezání žuly, kamene a tvrdých cihel apod.

Prod. číslo					
DCDF115	115mm	4-1/2"	22.23mm	12mm	



B-FAST diamantový kotouč

- ▶ Segment (okraj) o výšce 12 mm se čtyřmi speciálními „W“ drážkami
- ▶ Tloušťka těla kotouče 2,4 mm pro univerzální použití
- ▶ Vhodné pro řezání žuly, kamene a tvrdých cihel apod.

Prod. číslo					
DCDF125	125mm	5"	22.23mm	12mm	



B-FAST diamantový kotouč

- ▶ Celistvý diamantový věnec, výška 12 mm, se čtyřmi speciálními „W“ segmenty
- ▶ Tělo kotouče tloušťky 2,6 mm pro univerzální použití
- ▶ Vhodné pro řezání žuly, kamene a tvrdých cihel

Prod. číslo					
DCDF230	230mm	9"	22.23mm	12mm	



B-PERFECT diamantový kotouč

- ▶ Hloubka suchého řezu až 20 mm
- ▶ Zesílená příruba pro dlouhou životnost
- ▶ Čisté řezy s menší prašností
- ▶ Vhodné pro dlažbu/obklady, mramor, přírodní i umělý (kompozitní) kámen

Prod. číslo					
DCBN115	115mm	4-1/2"	22.23mm	10mm	
DCBN4	100mm	4"	22.23mm	10mm	
DCBN5	125mm	5"	22.23mm	10mm	



Vakuově pájený diamantový kotouč - brusný a řezný

- ▶ Určeno pro srážení hran (fazetování), malé řezy, broušení, zaoblování a tvarování hran i rohů
- ▶ Vhodné pro materiály jako slinutá (porcelánová) dlažba, mramor a žula

Prod. číslo					
DCWMM115A	115mm	4-1/2"	5/8"-11	20mm	
DCWMM115	115mm	4-1/2"	M14	20mm	
DCWMM5	125mm	5"	M14	25mm	

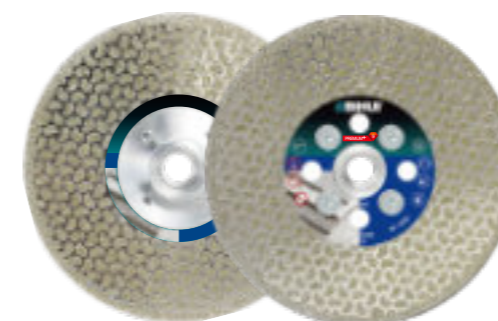

Galvanický diamantový kotouč - brusný a řezný

- ▶ Určeno pro srážení hran (fazetování), malé řezy, broušení, zaoblování a tvarování hran i rohů
- ▶ Vhodné pro materiály jako slinutá (porcelánová) dlažba, mramor a žula

Prod. číslo					
DCWME115A	115mm	4-1/2"	5/8"-11	20mm	
DCWME5	125mm	5"	M14	25mm	

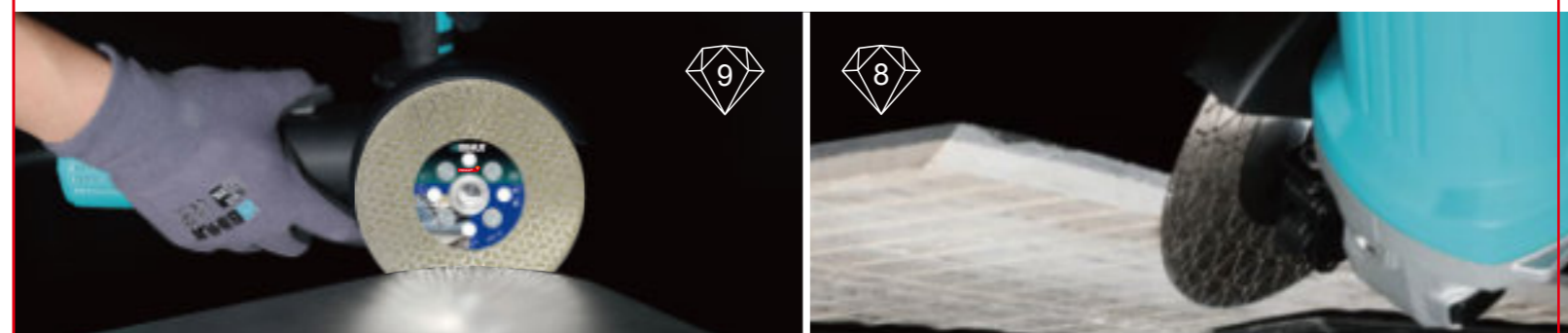

B-EDGE diamantový kotouč - brusný a řezný

- ▶ Výška segmentu - 25 mm
- ▶ Tloušťka 1,6 mm zajišťuje pevnost a tuhost
- ▶ Vysokorychlostní řezání s minimálním vyštípáním a samovolným chlazením
- ▶ Vhodné pro řezání tvrdé dlažby/obkladů, slinuté (porcelánové) dlažby a keramických obkladů

Prod. číslo					
DPE125	125mm	5"	22.23mm	25mm	

DIAMANTOVÉ NÁSTROJE



B-MASTER diamantový kotouč

- Výška segmentu: 10 mm
- Vhodné pro běžnou úhlovou brusku a řezačku kamene
- Umožňuje řezání velkoformátových desek (slabů), keramiky, cihel a mikrokrystalického kamene
- Slinování za tepla (hot-press) a zesílený střed zajišťují prémiovou kvalitu

Prod. číslo					
DCCA115	115mm	4-1/2"	22.23mm	10mm	
DCCA125	125mm	5"	22.23mm	10mm	



B-SPEEDY diamantový kotouč

- Výška segmentu: 10 mm
- Vhodné pro běžnou úhlovou brusku a řezačku kamene
- Umožňuje řezání tvrdých dlaždic, keramiky, porcelánové (gresové) dlažby apod.
- Slinování za tepla (hot-press) a zesílený střed 50 mm zajišťují prémiovou kvalitu

Prod. číslo					
DCCM115	115mm	4-1/2"	22.23mm	10mm	
DCCM125	125mm	5"	22.23mm	10mm	

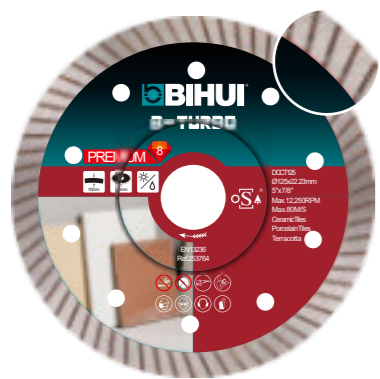

B-TURBO diamantový kotouč

- Výška segmentu: 10 mm
- Vhodné pro běžnou úhlovou brusku a řezačku kamene
- Umožňuje řezání tvrdých dlaždic, keramiky, porcelánové (gresové) dlažby apod.
- Slinování za tepla (hot-press) a zesílený střed 50 mm zajišťují prémiovou kvalitu

Prod. číslo					
DCCT115	115mm	4-1/2"	22.23mm	10mm	
DCCT125	125mm	5"	22.23mm	10mm	



B-LIGHTNING diamantový kotouč

- Výška segmentu: 10 mm
- Vhodné pro běžnou úhlovou brusku a řezačku kamene
- Umožňuje řezání tvrdých dlaždic, keramiky, porcelánové (gresové) dlažby apod.
- Slinování za tepla (hot-press) a zesílený střed 50 mm zajišťují prémiovou kvalitu

Prod. číslo					
DCCV115	115mm	4-1/2"	22.23mm	10mm	
DCCV125	125mm	5"	22.23mm	10mm	

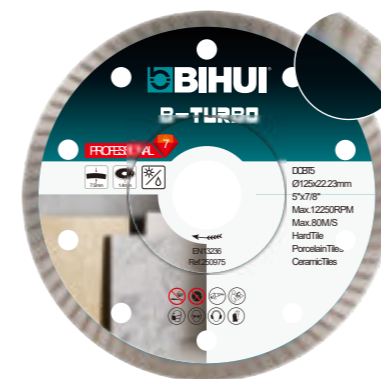

B-TURBO diamantový kotouč

- Hloubka suchého řezu až 20 mm
- Zesílená příruba a dlouhá životnost
- Čisté řezy a méně prachu
- Vhodné pro dlažbu/obklady, mramor, přírodní i umělý kámen

Prod. číslo					
DCBT115	115mm	4-1/2"	22.23mm	7.5mm	
DCBT125	125mm	5"	22.23mm	7.5mm	



B-SMOOTH diamantový kotouč

- Výška segmentu: 7,5 mm
- Tenké tělo kotouče 1,6 mm pro méně prachu a rychlejší řez
- Vysokorychlostní řezání s minimálním vyštípáváním a samovolným chlazením

Prod. číslo					
DCBG115	115mm	4-1/2"	22.23mm	7.5mm	



B-ACTION diamantový kotouč

- Výška segmentu: 10 mm
- Tělo kotouče tloušťky 1,8 mm pro univerzální použití
- Ocelové tělo ze speciální oceli pro vyšší tuhost
- Vysokorychlostní řezání s minimálním vyštípáváním a samovolným chlazením
- Ideální pro použití s úhlovou brusku
- Vhodné pro řezání tvrdých dlaždic, porcelánové (gresové) dlažby, keramických obkladů apod.

Prod. číslo					
DCBS120	120mm	4-3/4"	20.00mm	10mm	
DCBS130	130mm	5-1/8"	20.00mm	10mm	



B-CLEAN diamantový kotouč - brusný a řezný

- Tloušťka 1,0 mm pro rychlejší řez
- Vysokorychlostní řezání s minimálním vyštípáváním
- Vhodné pro řezání skla, porcelánové (gresové) dlažby, tenkých desek (slabů) apod.

Prod. číslo					
DPG115	115mm	4-1/2"	22.23mm	30mm	
DPG125	125mm	5"	22.23mm	30mm	
DPG230	230mm	9"	22.23mm	15mm	
DPG250	250mm	10"	22.23mm	15mm	

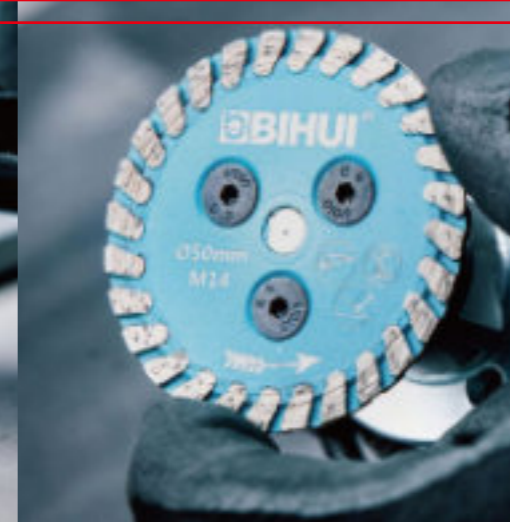

MULTI PURPOSE diamantový kotouč

- ▶ Výška segmentu diamantového lemu: 4 mm
- ▶ Tloušťka: 2,4 mm – pro stabilní řezání
- ▶ Vhodné k řezání: nerez, keramika, beton, zdivo, plast, měkké dřevo



Prod. číslo				
DSBS125	125mm	5"	22.23mm	4mm



METAL MASTER diamantový kotouč

- ▶ Výška souvislého diamantového lemu: 3 mm
- ▶ Tloušťka: 1,4 mm – pro tenký řez
- ▶ Vhodné k řezání: hliník, ocelové trubky, ocelový plech, úhelník (L-profil), PVC trubky, armovací ocel (roxor)



Prod. číslo				
DSBC115	115mm	4-1/2"	22.23mm	3mm
DSBC125	125mm	5"	22.23mm	3mm

Mini diamantový brusný kotouč

- ▶ Pro rychlé broušení ve stísněných místech
- ▶ Ideální pro broušení betonu, potěru a lepidel
- ▶ Před spuštěním otočte ručně a zkontrolujte souosý chod (házení)



Prod. číslo				
DGW50	50mm	2"	M14	6mm
DGW50A	50mm	2"	5/8"-11	6mm



Mini diamantový kotouč

- ▶ Pro rychlé a přesné řezání s vysokou univerzálností
- ▶ Ideální pro řezání keramických obkladů a dlažby, porcelánu (gresu), mramoru a kamene



Prod. číslo				
DCW50	50mm	2"	M14	6mm
DCW50A	50mm	2"	5/8"-11	6mm
DCW50-SB	50mm	2"	6mm	6mm
DCW60	60mm	2-3/8"	M14	6mm
DCW60A	60mm	2-3/8"	5/8"-11	6mm
DCW60-SB	60mm	2-3/8"	6mm	6mm
DCW75-SB	75mm	3"	6mm	6mm
DCW75	75mm	3"	M14	6mm

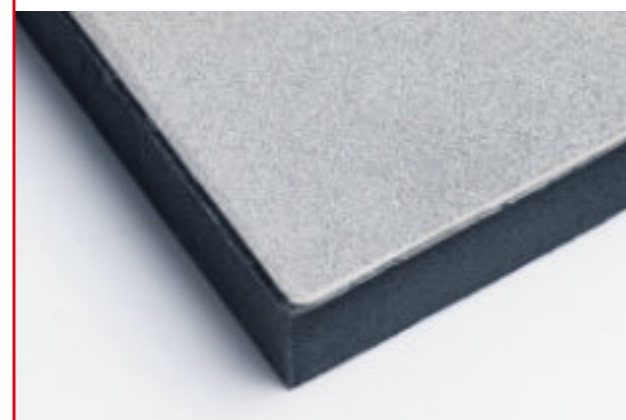

Rectangular Diamond Hand Pad



- ▶ Osazeno odolnou diamantovou deskou
- ▶ Měkký EVA podklad pro pohodlný úchop
- ▶ Extra dlouhý obdélníkový tvar pro snadné leštění ve stísněných místech
- ▶ K dispozici ve třech zrnitostech: #1 (60), #2 (200) a #3 (400)

Prod. číslo	Zrno
DHPS1	60#
DHPS2	200#
DHPS3	400#



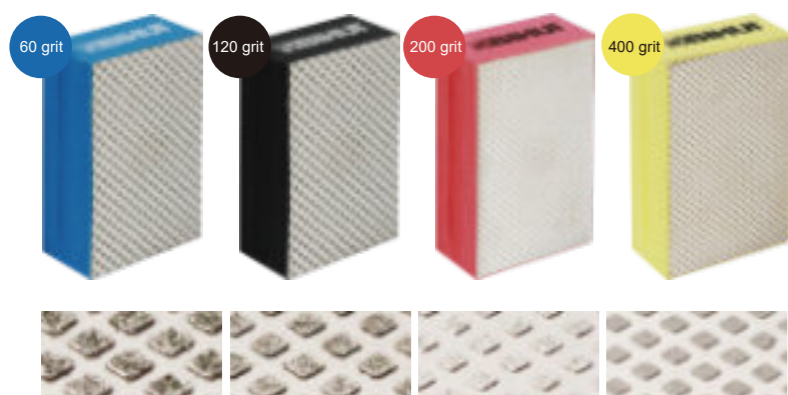
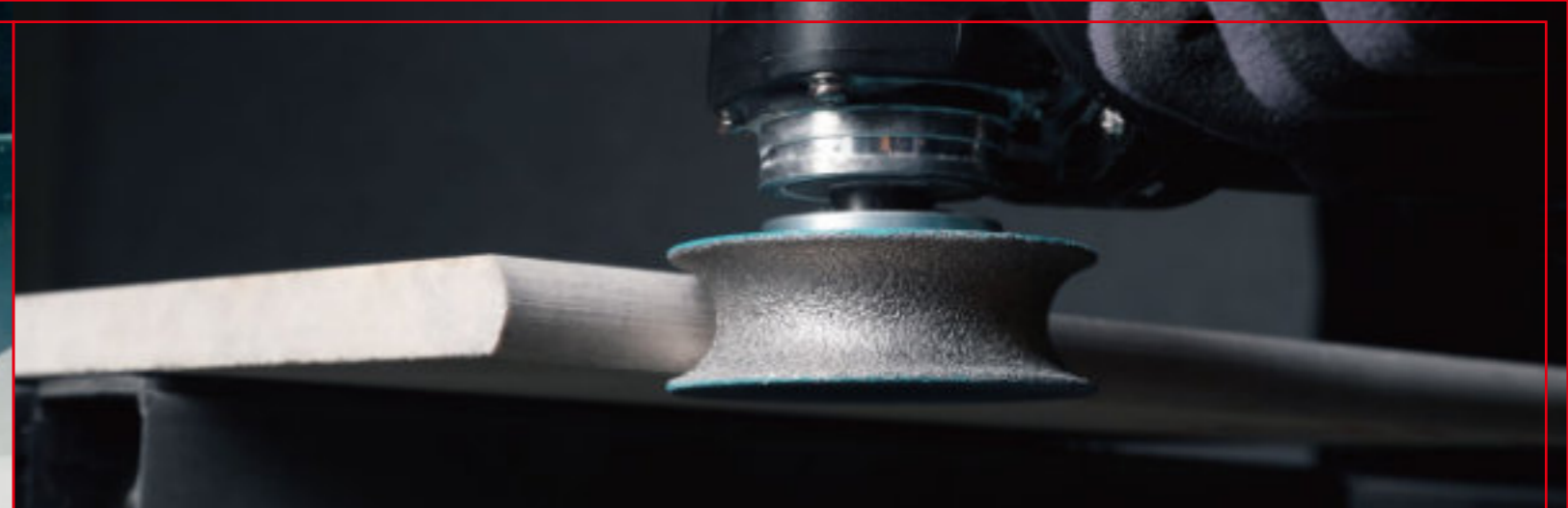
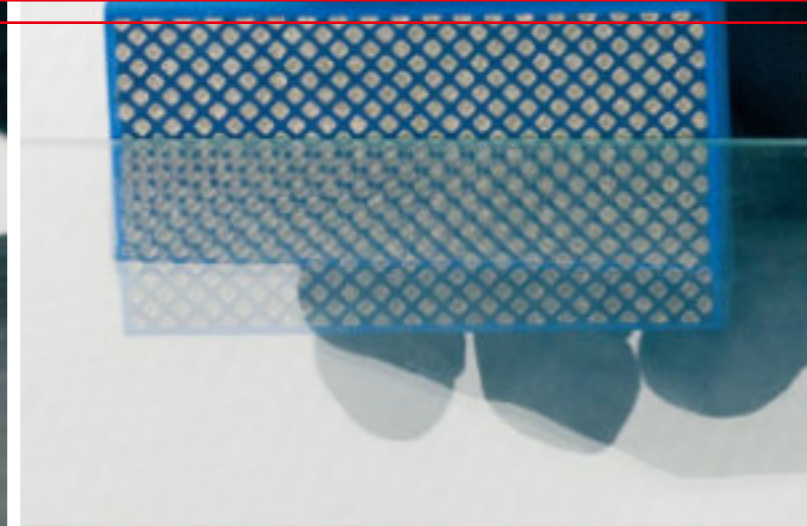

Diamantová brusná houba

- Pro mokré i suché broušení hran a ploch
- Vhodné pro dlažbu, porcelán (gres), mramor a sklo
- Pro nejlepší výsledek využijte celou diamantovou plochu
- Rozměr: 55 × 95 mm

Prod. číslo	Zrno
DHP060	60#
DHP120	120#
DHP200	200#
DHP400	400#

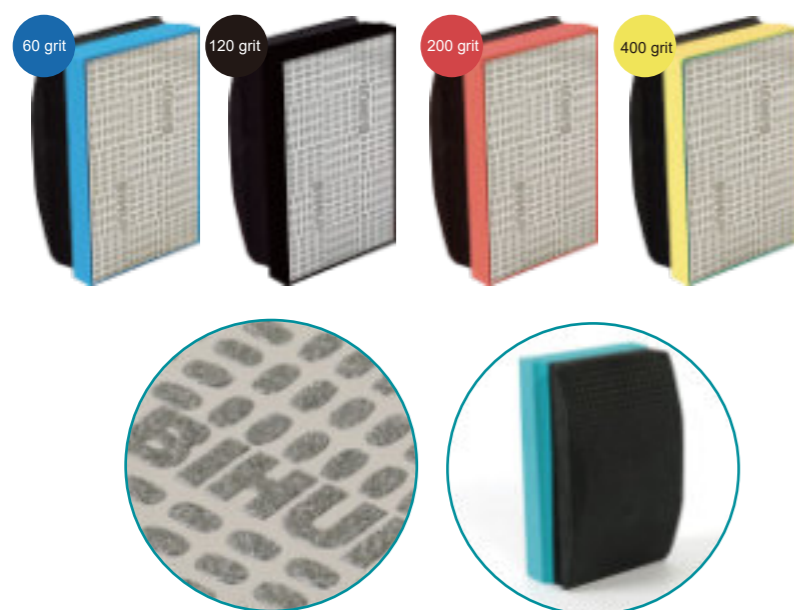

Specialist Diamantová brusná houba



- Pro mokré i suché broušení hran a ploch
- Vhodné pro dlažbu, porcelán (gres), mramor a sklo
- Pro nejlepší výsledek využijte celou diamantovou plochu
- Superior pěna pro pohodlný úchop
- Rozměr: 55 × 90 mm

Prod. číslo	Zrno
DMP060	60#
DMP120	120#
DMP200	200#
DMP400	400#



Premium Bullnose (zaoblený profil) brusný kotouč

- Bullnose design pro rychlé srážení hran (fasetování)
- Střední zrnitost pro běžné broušení
- Ideální pro použití s úhlovou bruskou
- Vhodné pro broušení tvrdé dlažby, porcelánové (gresové) dlažby, keramických obkladů apod.

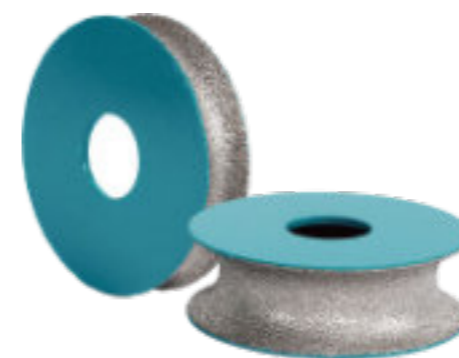

Prod. číslo	Ø	Tloušťka	MAX OT./ MIN	
DGW310	75mm	3"	10mm	11000
DGW315	75mm	3"	15mm	11000
DGW320	75mm	3"	20mm	11000



Demi-Bullnose (poloviční zaoblení) brusný kotouč

- Demi-bullnose design pro rychlé srážení hran (fasetování)
- Střední zrnitost pro běžné broušení
- Ideální pro použití s úhlovou bruskou
- Vhodné pro broušení tvrdé dlažby, porcelánové (gresové) dlažby, keramických obkladů apod.



Prod. číslo	Ø	Tloušťka	MAX OT./ MIN	
DGV310	75mm	3"	10mm	11000
DGV315	75mm	3"	15mm	11000
DGV320	75mm	3"	20mm	11000



Round (kulaté provedení) brusný kotouč

- Kulatý tvar pro rychlé srážení hran (fasetování)
- Střední zrnitost pro běžné broušení
- Ideální pro použití s úhlovou bruskou
- Vhodné pro broušení tvrdé dlažby, porcelánové (gresové) dlažby, keramických obkladů apod.



Prod. číslo	Ø	Tloušťka	MAX OT./ MIN	
DGR310	75mm	3"	10mm	11000
DGR315	75mm	3"	15mm	11000
DGR320	75mm	3"	20mm	11000



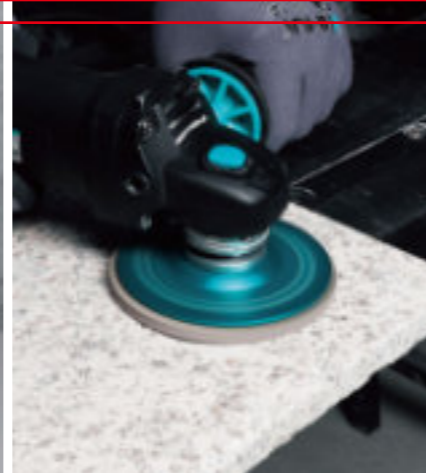

Univerzální brusný lamelový kotouč 2.0

- Spirálo-turbo provedení pro agresivní a rychlé broušení
- Odolné lamely s diamantem a karbidem křemíku (SiC)
- Upínací otvor 22,23 mm – vhodné pro většinu úhlových brusek
- **Vylepšená, pevnější kovová nosná deska pro delší životnost**
- Vhodné pro broušení a vyhlazování materiálů jako porcelán (gres), mramor a žula apod.

Prod. číslo		Zrno	MAX OT./ MIN
DPS060	115mm 4-1/2"	#60	10500
DPS120	115mm 4-1/2"	#120	10500
DPS200	115mm 4-1/2"	#200	10500



Univerzální brusný lamelový kotouč

- Spirálo-turbo provedení pro agresivní a rychlé broušení
- Odolné lamely s diamantem a karbidem křemíku (SiC)
- Upínací otvor 22,23 mm – vhodné pro většinu úhlových brusek
- Vhodné pro broušení a vyhlazování materiálů jako porcelán (gres), mramor a žula apod.

Prod. číslo		Zrno	MAX OT./ MIN
DPF060	115mm 4-1/2"	#60	10500
DPF120	115mm 4-1/2"	#120	10500
DPF200	115mm 4-1/2"	#200	10500

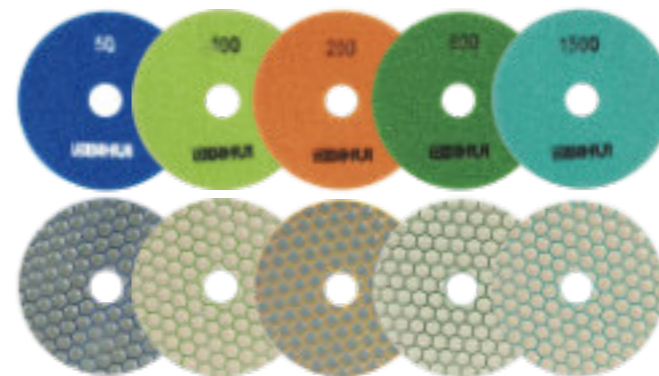
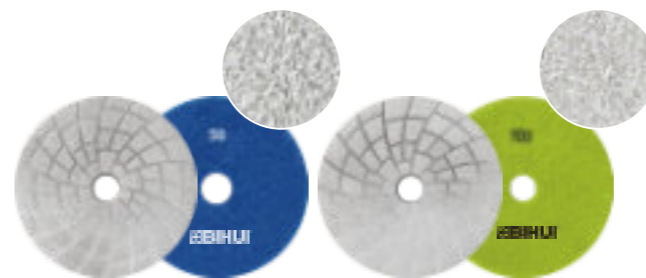
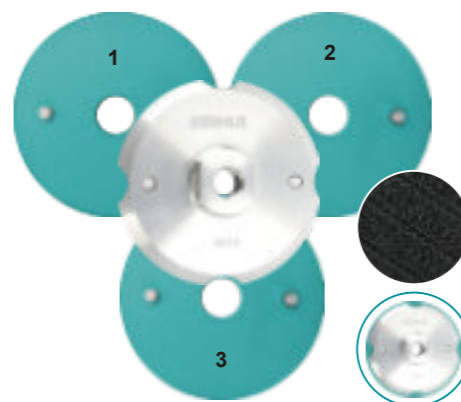

Unašeč padů

- Uchycení leštících padů pomocí suchého zipu
- Gumový unašeč se závitem M14

Prod. číslo	Průměr	Závit
DPPH4	100mm	4"

Magnetický unašeč padů

- Doporučené otáčky: 3400 ot./min
- Eliminuje riziko posunu padu díky 4 přidávným upínacím bodům
- Umožňuje rychlou a snadnou výměnu padů bez opotřebení suchého zipu – zvyšuje efektivitu práce



Prod. číslo	Průměr	Závit
DPPM4	100mm	4"

Vákuově pájené diamantové brusné pady

- Agresivní úběr a kvalitní finiš
- Skvělé pro leštění rovných ploch i srážení hran (fasetování)
- Určeno pro dlažbu, porcelán (gres), mramor a sklo

Prod. číslo	Průměr	Zrno
DPV405	100mm	#50
DPV410	100mm	#100



Diamantové brusné pady

- Ostré, odolné, kvalitní finiš
- Skvělé pro leštění rovných ploch a zkosných hran
- Světlé provedení padu
- Zvlášť vhodné pro bílé a světlé keramické obklady/dlažby a další materiály

Prod. číslo	Průměr	Zrno
DPP405		M14
DPP410		5/8"-11
DPP420	100mm	4"
DPP480		5/8"-11
DPP415		M14





PCD diamantový brusný kotouč

- ▶ SBT vakuově pájená technologie zajišťuje delší životnost kotouče a vysoký úběr
- ▶ Doporučeno používat s úhlovou bruskou o výkonu min. 1200 W
- ▶ Plně osazené diamantové segmenty zajišťují lepší vyvážení a delší životnost
- ▶ Určeno pro maximálně rychlé odstraňování epoxidu, uretanu, tmelů (mastic), lepidel, nátěrů a dalších povlaků



Prod. číslo			MAX OT./ MIN		
DCWS5	125mm	5"	22.23mm	12250	
DCWD7	180mm	7"	22.23mm	8500	

Vakuově pájený brusný kotouč s povlakem

- ▶ Hrotové diamanty pro agresivní a rychlý úběr materiálu i přípravu povrchu
- ▶ Chladicí otvory pomáhají udržet stabilní pracovní stopu, snižují zahřívání a opotřebení
- ▶ Vyztužená konstrukce / směs – vysoká odolnost proti nárazům a abrazi
- ▶ Vhodné k odstranění epoxidu, zbytků lepidel, nátěrů apod. z betonu, žuly, pískovce a dalších stavebních materiálů

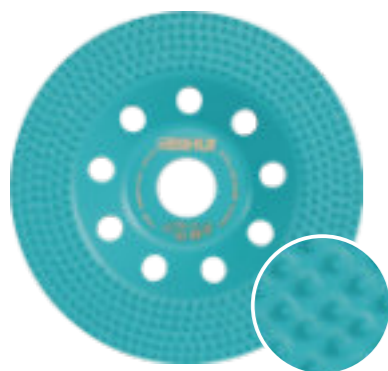

Prod. číslo			MAX OT./ MIN		
DCWG5	125mm	5"	22.23mm	12250	

Diamantový brusný dvouřadý kotouč

- ▶ Dvouřadé provedení pro agresivní a rychlý úběr materiálu i přípravu povrchu
- ▶ Chladicí otvory pro stabilní práci, nižší zahřívání a menší opotřebení
- ▶ Vhodné pro broušení, vyhlazování a odstraňování lepidel a zbytků materiálu z betonu, žuly, pískovce a stavebních materiálů



Prod. číslo			MAX OT./ MIN		
DCWD5	125mm	5"	22.23mm	12250	
DCWD7	180mm	7"	22.23mm	8500	



Turbo diamantový kotouč brusný

- ▶ Spiralturbo design pro agresivní a rychlý úběr materiálu i přípravu povrchu
- ▶ Velké chladicí otvory pomáhají udržet chladný, stabilní pracovní chod a snižují opotřebení
- ▶ Vhodné pro broušení, vyhlazování a odstraňování lepidel a zbytků materiálů z betonu, žuly, pískovce a dalších stavebních materiálů

Prod. číslo			MAX OT./ MIN		
DCWT5	125mm	5"	22.23mm	12250	
DCWT7	180mm	7"	22.23mm	8500	

Fan Cup diamantový kotouč brusný

- ▶ Turbofan design pro agresivní a rychlý úběr materiálu i přípravu povrchu
- ▶ Velké chladicí otvory pro chladnější a stabilnější práci a menší opotřebení
- ▶ Vhodné pro broušení a vyhlazování materiálů jako beton, žula, pískovec a stavební materiály



Prod. číslo			MAX OT./ MIN		
DCWF5	125mm	5"	22.23mm	12250	
DCWF7	175mm	7"	22.23mm	8500	

Arrow Cup diamantový kotouč brusný

- ▶ Segmenty ve tvaru šipky pro agresivní a rychlý úběr materiálu i přípravu povrchu
- ▶ Velké chladicí otvory pro stabilní chod, nižší zahřívání a menší opotřebení
- ▶ Vhodné pro broušení a vyhlazování materiálů jako beton, žula, pískovec a stavební materiály, zároveň pro odstraňování lepidel, epoxidu a nátěrů



Prod. číslo			MAX OT./ MIN		
DCWA5	125mm	5"	22.23mm	12250	
DCWA7	175mm	7"	22.23mm	8500	



Prod. číslo DCPB05



Prod. číslo DCPB10



Prod. číslo DCPE45



Prod. číslo DCPV22



Prod. číslo DCPV30

Bullnose (zaoblený profil) brusný kotouč

- ▶ Základní materiál: ocel č. 45 (C45)
- ▶ Povrch brusného kotouče: niklovaný (nikl-plated)
- ▶ M14
- ▶ Lze použít k vytváření hranových profilů na žule, mramoru, vápenci, křemenu nebo umělém kameni, dále na keramice / keramické dlažbě – např. oblouky, sražení (fazety), ogee profil a plný bullnose (plné zaoblení)
- ▶ Vhodné pro běžnou úhlovou brusku



Prod. číslo	Velikost
DCPB10	115-B/10
DCPB05	115-B/5
DCPV22	115-V/22
DCPV30	115-V/30
DCPE45	115-E/10/45



Chladící vosk

- ▶ Pro chlazení diamantových vrtáků do dlažby
 - ▶ Prodlužuje životnost a zvyšuje rychlost vrtání
- Namočit na 2 sekundy, chladič 4 sekundy

Prod. číslo	Velikost
DBCW30	30ml
DBCW50	50ml
DBCW100	100pcs
DBCW30-DSP	223x223x174mm



Adaptér

- ▶ Pro převod závitu M14 na šestihran pro vrtačku
- ▶ Doporučené min. otáčky: 2500 ot./min

Prod. číslo	Velikost
DBAMH	M14-Hexagon



Oživovací kámen

- ▶ Jemná zrnitost #150
- ▶ Pomáhá otevřít diamant (obnovit řeznou plochu)
- ▶ Velmi vhodné používat s vodou
- ▶ Udržuje diamantové kotouče ostré a řez hladký



Prod. číslo	Velikost
DCBDSS	200x50x25mm

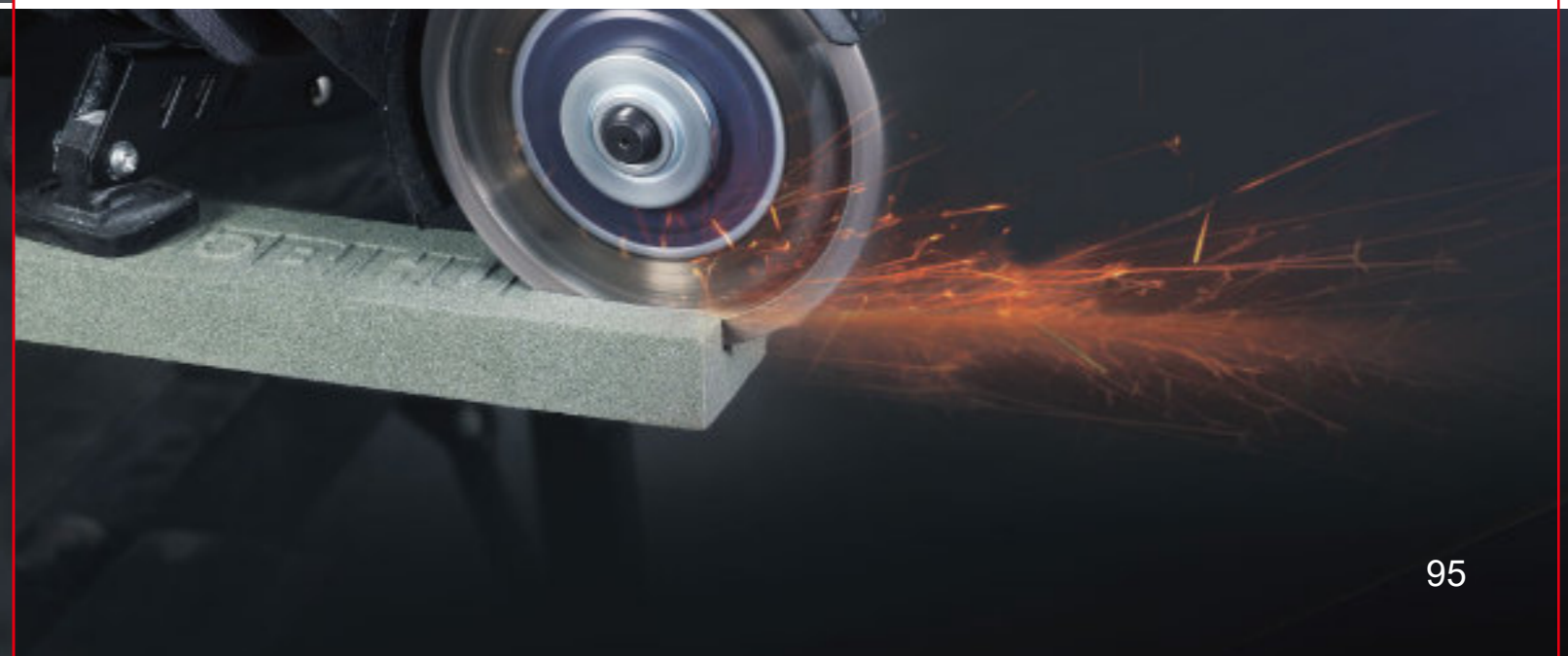
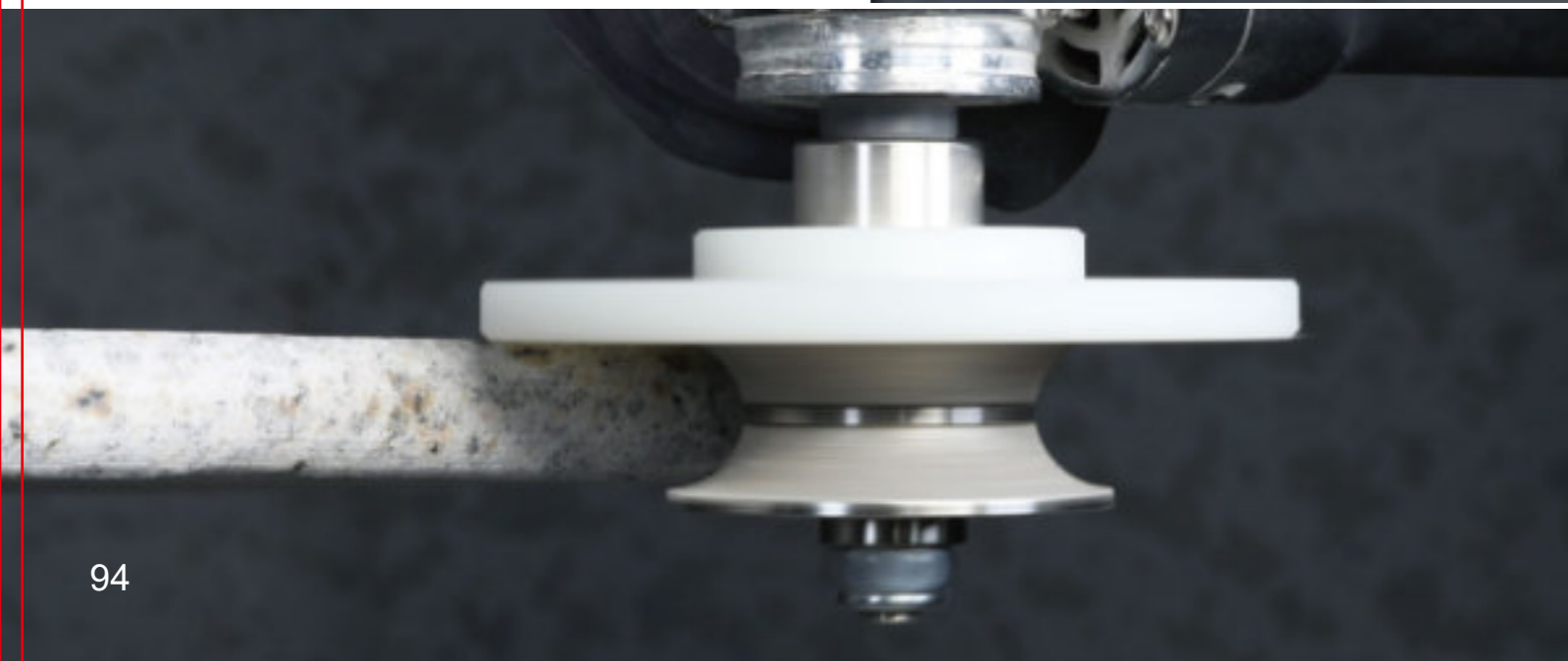

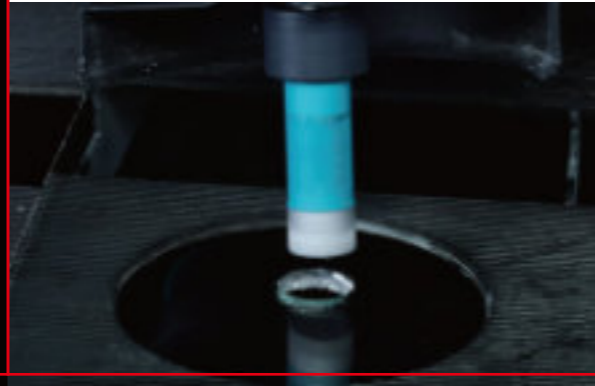
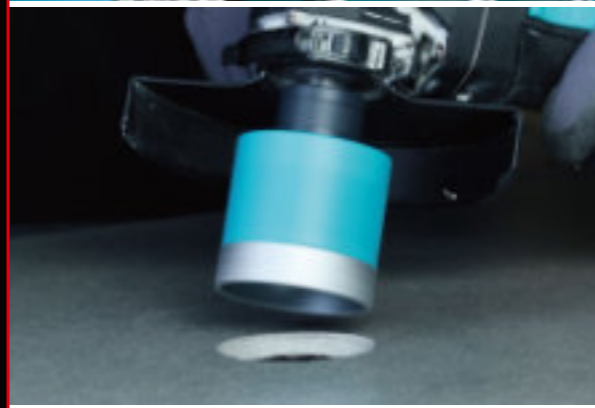
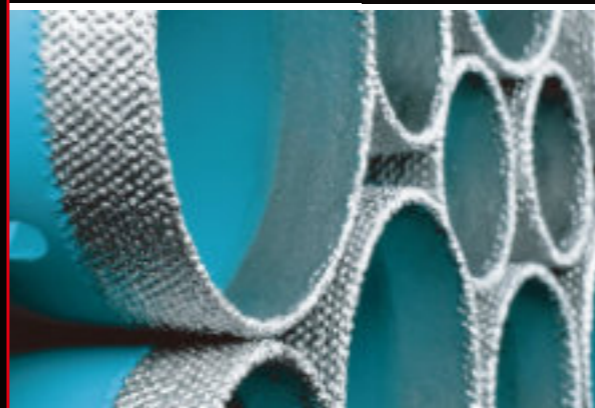

Turbo diamantové vrtací korunky 2.0

- Technologie uspořádaných diamantů
- Závit M14 – pro úhlovou brusku
- Vyšší rychlost práce a delší životnost
- Doporučené otáčky: 11 000 ot./min
- Vhodné pro vrtání do porcelánu (gresu), mramoru, žuly apod.



Prod. číslo	Průměr		Prod. číslo	Průměr	
DBDB06	6mm	1/4"	DBDB55	55mm	2-3/16"
DBDB08	8mm	5/16"	DBDB57	57mm	2-1/4"
DBDB10	10mm	3/8"	DBDB60	60mm	2-3/8"
DBDB12	12mm	1/2"	DBDB65	65mm	2-1/2"
DBDB20	20mm	3/4"	DBDB68	68mm	2-5/8"
DBDB25	25mm	1"	DBDB70	70mm	2-3/4"
DBDB28	28mm	1-1/8"	DBDB75	75mm	3"
DBDB30	30mm	1-3/16"	DBDB82	82mm	3-1/4"
DBDB35	35mm	1-3/8"	DBDB100	100mm	4"
DBDB40	40mm	1-5/8"	DBDB115	115mm	4-1/2"
DBDB50	50mm	2"	DBDB120	120mm	4-3/4"

More sizes available



Turbo diamantové vrtací korunky

- Vakuově pájený diamantový vrták
- Závit M14 – pro úhlovou brusku
- Rychlé vrtání a dlouhá životnost
- Doporučené otáčky: 11 000 ot./min
- Vhodné pro vrtání do porcelánu (gresu), mramoru a žuly



Prod. číslo	Průměr	Prod. číslo	Průměr
DBDF06	6mm 1/4"	DBDF55	55mm 2-3/16"
DBDF08	8mm 5/16"	DBDF57	57mm 2-1/4"
DBDF10	10mm 3/8"	DBDF60	60mm 2-3/8"
DBDF12	12mm 1/2"	DBDF65	65mm 2-1/2"
DBDF20	20mm 3/4"	DBDF68	68mm 2-5/8"
DBDF25	25mm 1"	DBDF70	70mm 2-3/4"
DBDF28	28mm 1-1/8"	DBDF75	75mm 3"
DBDF30	30mm 1-3/16"	DBDF82	82mm 3-1/4"
DBDF35	35mm 1-3/8"	DBDF100	100mm 4"
DBDF40	40mm 1-5/8"	DBDF115	115mm 4-1/2"
DBDF50	50mm 2"	DBDF120	120mm 4-3/4"



Více velikostí k dispozici

Porcelán					
Mramor					
Travertin					
Žula					
Keramika					

Životnost

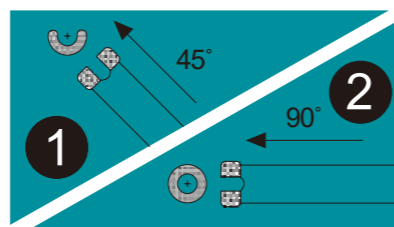

Quick Change diamantové vrtací korunky

- Rychloupínací (quick-clip) rukojeť pro stopkové vrtáky
- Rychlé vrtání a dlouhá životnost
- Doporučené otáčky: 2500 ot./min
- Vhodné pro vrtání do porcelánu (gresu), mramoru a žuly



Prod. číslo	Průměr	
DBDQ05	5mm	3/16"
DBDQ06	6mm	1/4"
DBDQ07	7mm	9/32"
DBDQ08	8mm	5/16"
DBDQ10	10mm	3/8"
DBDQ12	12mm	1/2"
DBDQ14	14mm	9/16"
DBDQ20	20mm	3/4"



Více velikostí k dispozici

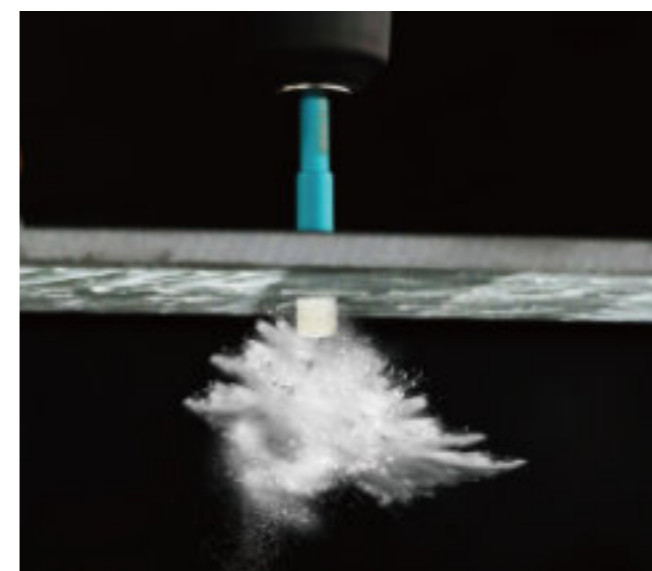



VHODNÉ PRO
PORCELÁN A GRES



POUŽITÍ ZA SUCHA



POUŽITÍ S ÚHLOVOU BRUSKOU
11 000 OT./MIN



Set korunek Turbo v kufru

- ▶ Vakuově pájený diamantový vrták
- ▶ Připojení M14 pro úhlovou brusku
- ▶ Šestihranný adaptér pro elektrickou vrtačku
- ▶ Rychlé vrtání a dlouhá životnost
- ▶ Rozměry: Ø6×64, Ø8×64, Ø20×74, Ø35×74, Ø50×74, Ø70×74 mm

Prod. číslo	Varianta
DBDMK6	6 kusů



Set korunek Turbo v kufru

- ▶ Vakuově pájený diamantový vrták
- ▶ Připojení M14 pro úhlovou brusku
- ▶ Šestihranný adaptér pro elektrickou vrtačku
- ▶ Rychlé vrtání a dlouhá životnost
- ▶ Rozměry: Ø25×74, Ø35×74, Ø40×74, Ø45×74, Ø50×74, Ø68×74 mm

Prod. číslo	Varianta
DBDMS6	6 kusů



Set korunek Turbo v kufru

- ▶ Vakuově pájený diamantový vrták
- ▶ Vakuově pájený diamantový brusný bit
- ▶ Připojení M14 pro úhlovou brusku
- ▶ Rychlé vrtání a dlouhá životnost
- ▶ Rozměry vrtáků: Ø25×74, Ø35×74, Ø40×74, Ø45×74, Ø68×74 mm
- ▶ Finger bit Ø20 mm + kuželový bit 20–48 mm

Prod. číslo	Varianta
DBDMS7	7 kusů



Set korunek Turbo v kufru

- ▶ Vakuově pájený diamantový vrták
- ▶ Připojení M14 pro úhlovou brusku
- ▶ Rychlé vrtání a dlouhá životnost
- ▶ Rozměry vrtáků: Ø25×74, Ø35×74, Ø40×74, Ø45×74, Ø50×74, Ø68×74 mm
- ▶ Finger bit Ø20 mm + kuželový bit 20–48 mm
- ▶ Řezný kotouč Ø125 mm + chladicí gel

Prod. číslo	Varianta
DBDMS10	10 kusů



Set korunek Turbo v kufru

- ▶ Vakuově pájený diamantový vrták
- ▶ Připojení M14 pro úhlovou brusku
- ▶ Šestihranný adaptér pro elektrickou vrtačku
- ▶ Rychlé vrtání a dlouhá životnost
- ▶ Rozměry vrtáků: Ø6×64, Ø8×64, Ø10×64, Ø12×64 mm + adaptér

Prod. číslo	Varianta
DBDMK5	5pcs Set



Set korunek Turbo v kufru

- ▶ Vakuově pájený diamantový vrták
- ▶ Připojení M14 pro úhlovou brusku
- ▶ Rychlé vrtání a dlouhá životnost
- ▶ Rozměry vrtáků: Ø25×74, Ø40×74, Ø60×74, Ø70×74 mm

Prod. číslo	Varianta
DBDMK4	4 kusy



Set korunek Turbo v kufru

- ▶ Vakuově pájený diamantový vrták
- ▶ Připojení M14 pro úhlovou brusku
- ▶ Rychlé vrtání a dlouhá životnost
- ▶ Rozměry vrtáků: Ø20×74, Ø35×74, Ø55×74, Ø60×74, Ø75×74 mm

Prod. číslo	Varianta
DBDMS5	5 kusů

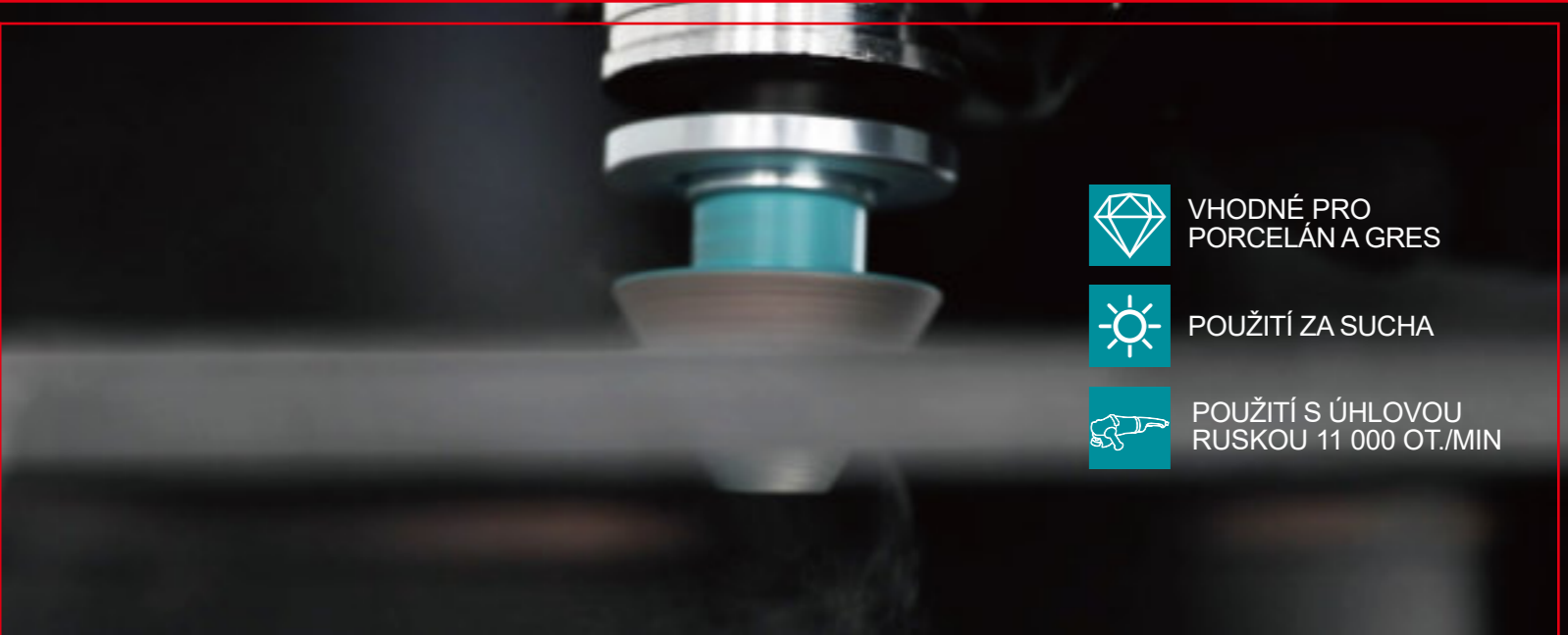
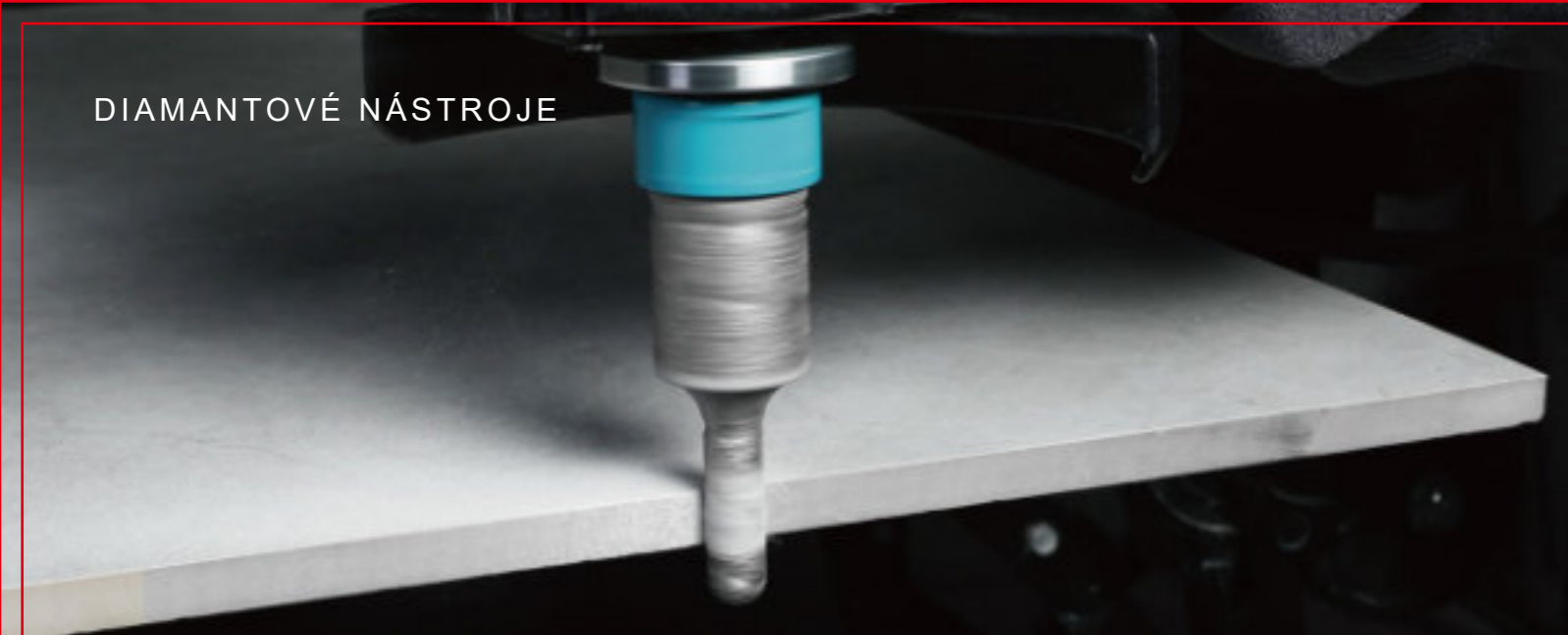

VHODNÉ PRO
PORCELÁN A GRES



POUŽITÍ ZA SUCHA



POUŽITÍ S ÚHLOVOU
RUSKOU 11 000 OT./MIN



Multifunkční diamantová fréza

- ▶ Střední zrnitost
- ▶ Doporučené min. otáčky: 1500 ot./min
- ▶ Dostupné se závitem M14 nebo 5/8"-11
- ▶ Pro zvětšování nebo vyhlazení/leštění otvorů po vrtání
- ▶ Možnosti sražení / rozšíření (chamfering): 0–10 mm, Ø10 mm, 10–25 mm, Ø25 mm, Ø25–48 mm

Prod. číslo	Průměr	Závit
DM4N1	4 in 1	M14



Diamantová fréza

- ▶ Střední zrnitost
- ▶ Doporučené min. otáčky: 1500 ot./min
- ▶ Pro zvětšování nebo vyhlazení/leštění otvorů po vrtání

Prod. číslo	Průměr	Závit
DMB10	10mm 3/8"	M14



Diamantová fréza

- ▶ Střední zrnitost
- ▶ Doporučené min. otáčky: 1500 ot./min
- ▶ Pro zvětšování nebo vyhlazení/leštění otvorů po vrtání

Prod. číslo	Průměr	Závit
DMB20	20mm 3/4"	M14



Diamantová fréza

- ▶ Střední zrnitost, kuželová špička
- ▶ Doporučené min. otáčky: 1500 ot./min
- ▶ Pro zvětšování nebo vyhlazení/leštění otvorů po vrtání

Prod. číslo	Průměr	Závit
DMC238	2-38mm	M14

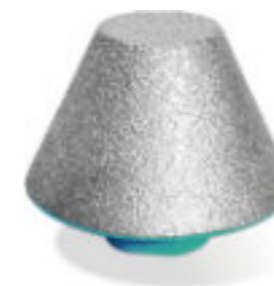

Diamantová fréza

- ▶ Střední zrnitost, plochá špička
- ▶ Doporučené min. otáčky: 1500 ot./min
- ▶ Pro zvětšování nebo vyhlazení/leštění otvorů po vrtání

Prod. číslo	Průměr	Závit
DMF2048	20-48mm	M14

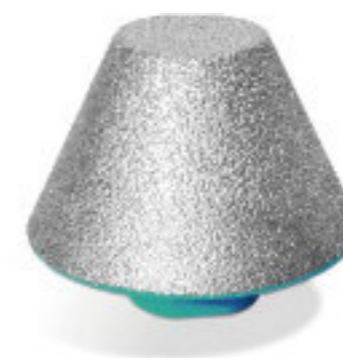

Diamantová fréza

- ▶ Střední zrnitost, plochá špička
- ▶ Doporučené min. otáčky: 1500 ot./min
- ▶ Pro zvětšování nebo vyhlazení/leštění otvorů po vrtání

Prod. číslo	Průměr	Závit
DMF3575	35-75mm	M14



Elektrolyticky pokovený diamantový vrták

- Vhodné pro vrtání do porcelánu (gresu), mramoru, žuly, skla a travertinu
- Pro maximální výkon zajistěte chlazení vrtáku vodou



Prod. číslo	Sada	Prod. číslo	Sada
DBW06	6mm 1/4"	DBW45	45mm 1-3/4"
DBW08	8mm 5/16"	DBW50	50mm 2"
DBW10	10mm 3/8"	DBW55	55mm 2-3/16"
DBW12	12mm 1/2"	DBW68	68mm 2-5/8"
DBW20	20mm 3/4"	DBW75	75mm 3"
DBW25	25mm 1"	DBW100	100mm 4"
DBW35	35mm 1-3/8"	DBW120	120mm 4-3/4"



Více velikostí k dispozici

Sintered diamantová korunka

- Závit M14 – pro úhlovou brusku
- Segmentový sli nutý diamantový hrot
- Rychlejší vrtání a delší životnost
- Doporučené otáčky: 11 000 ot./min
- Vhodné pro vrtání do porcelánu (gresu), mramoru a žuly apod.



Prod. číslo	Sada	Prod. číslo	Sada
DBDS06	6mm 1/4"	DBDS25	25mm 1"
DBDS08	8mm 5/16"	DBDS30	30mm 1-3/16"
DBDS10	10mm 3/8"	DBDS35	35mm 1-3/8"
DBDS12	12mm 1/2"	DBDS40	40mm 1-5/8"
DBDS20	20mm 3/4"	DBDS50	50mm 2"



Více velikostí k dispozici

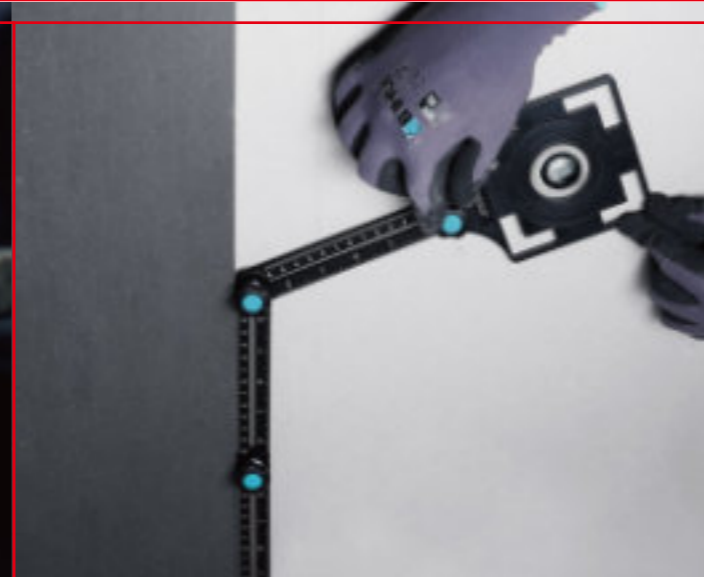

Diamantový vrták a frézovací bit

- ▶ Hrot vrtáku pro vrtání otvorů
- ▶ Tělo frézy (mill bit) pro zvětšování nebo dorovnání otvorů
- ▶ Vhodné pro vrtání i frézování do porcelánu (gresu), mramoru a žuly

Prod. číslo	Průměr	
DMM20	20mm	3/4"
DMM35	35mm	1-3/8"
DMM50	50mm	2"
DMM68	68mm	2-5/8"



Suchý vrták pro otvory na odtok

- ▶ Pro otvor Ø40 mm a brusný/pracovní průměr Ø60 mm
- ▶ Rychlé vrtání a přesné dobroušení – ideální pro montáž výpusti

Prod. číslo	Průměr	
DBDP40	40mm	1-5/8"



Mushroom Vrtací přípravek s přísavkou

- ▶ Vhodné pro korunkové vrtáky Ø5–70 mm
- ▶ Přísavku lze použít i samostatně
- ▶ Ideální pro hladké keramické obklady/dlažbu, sklo a další materiály
- ▶ Přísavka s tlačítkem pro uvolnění podtlaku

Prod. číslo	Průměr
DBGS	5-70mm



Vrtací šablona Master

- ▶ Integrovaný vodní otvor – možnost připojení na chladicí systém pro mokré vrtání
- ▶ Pro vedení korunkových vrtáků Ø4 až Ø115 mm
- ▶ Pevné vodící průměry: 4, 5, 6, 7, 8, 10, 12, 20, 35 mm
- ▶ Nastavitelná ocelová deska – max. délka rozevření 80 mm
- ▶ Pro vrtáky Ø81–Ø115 mm umístěte vrták na konec vodítka
- ▶ Po povolení šroubu lze přísavku používat samostatně, max. nosnost 35 kg
- ▶ Přísavka vhodná pro dlažbu, sklo, mramor, žulu apod.

Prod. číslo	Průměr
DBGM	Univerzální



Univerzální vrtací šablona

- ▶ Kvalitní přísavný pad pro přesné vyznačení/ustavení otvoru
- ▶ Integrovaná ocelová deska pro přesné vrtání
- ▶ Materiál ABS + pohodlná nylonová rukojeť
- ▶ Vhodné pro průměry vrtáků: 4, 5, 6, 8, 10, 12, 14 mm

Prod. číslo	Průměr
DBGU	Univerzální



Multifunkční nastavitelný přípravek pro vrtání otvorů do dlažby

- ▶ Vyrobeno z 2,5 mm hliníkové slitiny – odolné, optimální tloušťka
- ▶ Laserová stupnice v centimetrech i palcích – jednoduché a přehledné
- ▶ Šest skládacích ramen se 360° aretačními knoflíky
- ▶ Vodítka pro vrtání otvorů Ø25, Ø40, Ø45, Ø55 a Ø75 mm do dlažby, skla, mramoru, žuly apod.
- ▶ BIHUI unikátní „komfortní“ květinový šroub (ruční aretace)

Prod. číslo	Průměr
DBG6	Univerzální



CE

Elektrické ruční míchadlo

NEW

- ▶ Plynulá regulace a konstantní otáčky
- ▶ VDE zástrčka a kabel 3 m (118")
- ▶ Rychlomontážní míchací metla
- ▶ Elektronická funkce pozvolného rozběhu (soft start)
- ▶ Zařízení FFU
- ▶ Vhodné pro míchání cementu, barev, lepidel na dlažbu/obklady, lepidel apod.

Technické specifikace		
Prod. číslo	MMB1600	MMB1800
Výkon	1600W	1800W
Objem míchání	64L	83L
Míchací metla	160x615xM14	
Napětí	230V	
Frekvence	50HZ	
Rychlost I	250-500 ot./min	
Rychlost II	400-800 ot./min	
Váha	6Kg	
Ochrana	Třída II	

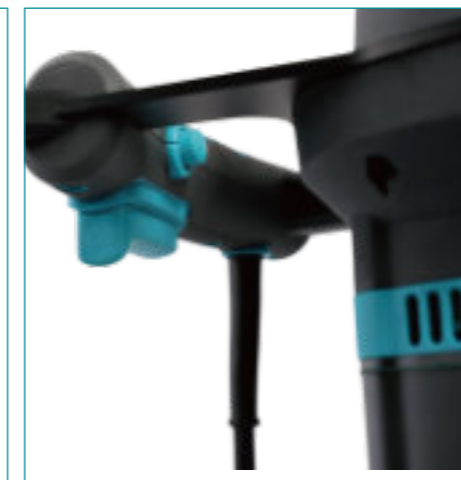



Akumulátorové ruční míchadlo



- ▶ Plynulá regulace a konstantní otáčky
- ▶ Rychlomontážní míchací metla
- ▶ Elektronická funkce pozvolného rozběhu (soft start)
- ▶ Zařízení FFU
- ▶ Vhodné pro míchání cementu, barev, lepidel na dlažbu/obklady, lepidel apod.

Technické specifikace	
Výkon	21V-4.0Ah
Objem míchání	20L
Míchací metla	615x120xM14
Rychlost I	250-500 ot./min
Rychlost II	400-800 ot./min
Ochrana	Třída II

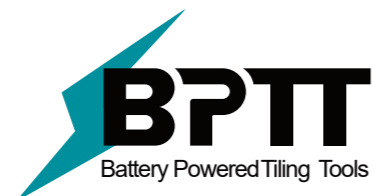



Elektrické ruční míchadlo 1200W

- Robustní převodový systém s vysokým krouticím momentem
- Až 300 hodin nepřetržitého provozu
- Házivost/kyv metly < 0,5 mm – práce bez únavy
- Maximální objem míchání: 40 l
- Vhodné pro míchání cementu, barev, lepidel na dlažbu/obklady, lepidel apod.

Technické specifikace	
Prod. číslo	MME1200
Výkon	1200W
Napětí	230V/50Hz
Rychlost	150-300 ot./min / 300-650 ot./min
Uchycení	M14
Objem míchání	40 L
Váha	5.6Kg
Míchací metla	120 x 600mm(5.5"x24")
Ochrana Třída II	



Pozvolný rozběh (soft start) a konstantní otáčky



6 stupňů rychlostí na výběr

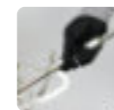

Rychlá montáž míchací metly



Elektrické ruční míchadlo a vrtačka



- Závit / sklíčidlo: 1/2" (13 mm) – M14
- Přepínač chod vpřed / vzad
- Zadní D-rukojeť otočná o 360°
- Spoušť s plynulou regulací otáček + aretace (Lock-on) pro nepřetržitý provoz
- Vhodné pro míchání i vrtání

Technické specifikace	
Prod. číslo	MMC1214
Výkon	1050W
Napětí	230V/50Hz
Rychlost	0-550RPM
Uchycení	M14
Objem míchání	37L
Váha	4Kg
Míchací metla	120 x 600mm(5.5"x24")



Produktové video



Twist míchací metla

- M14steel handle with metal hanger
- Suitable for mortar, tile adhesive, plaster, screed and filling compounds

Prod. č.	Rozměry		Qty	
MPGZ120	120xM14x600mm	4-3/4"x5/8"x24"	1pc	8
MPGZ600	140xM14x600mm	5-1/2"x5/8"x24"	1pc	8
MPGZ160	160xM14x600mm	6-3/8"x5/8"x24"	1pc	8



Spiral míchací metla

- Ocelová stopka M14 s kovovým závěsem
- Vhodné pro míchání malty, lepidla na dlažbu/obklady, omítky, potěru a stěrkových / vyplňovacích hmot

Prod. č.	Rozměry		Qty	
MPSC120	120xM14x600mm	4-3/4"x5/8"x24"	1pc	8
MPSC600	140xM14x600mm	5-1/2"x5/8"x24"	1pc	8
MPSC160	160xM14x600mm	6-3/8"x5/8"x24"	1pc	8



Paint míchací metla

- Šestihránná stopka pro upnutí do vrtačky
- Vhodné pro míchání stavební směsi (mud) a barev

Prod. č.	Rozměry		Qty	
MPPS400	80x8x400mm	3-9/64"x5/16"x15-3/4"	1pc	24



Box míchací metla

- Šestihránná stopka pro upnutí do vrtačky
- Vhodné pro míchání malty, lepidla na dlažbu/obklady, omítky, potěru a stěrkových / vyplňovacích hmot

Prod. č.	Rozměry		Qty	
MPD760	130x10x860mm	5-1/8"x3/8"x 33-1/2"	1pc	8



Twist míchací metla

- ▶ Rychlovýměnný design pro adaptér BIHUI
- ▶ Ocelová stopka s kovovým závěsem
- ▶ Vhodné pro míchání malty, lepidla na dlažbu/obklady, omítky, potěru a stěrkových / vyplňovacích hmot



Prod. č.	Rozměry		Qty	
MMB-MP01	160x615mm	6-3/8"x24-7/32"	1	8

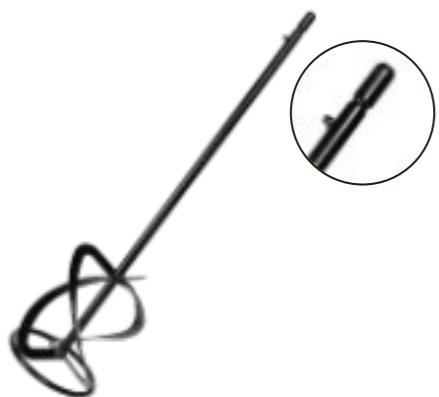

Spiral míchací metla

- ▶ Rychlovýměnný design pro adaptér BIHUI
- ▶ Ocelová stopka s kovovým závěsem
- ▶ Vhodné pro míchání malty, lepidla na dlažbu/obklady, omítky, potěru a stěrkových / vyplňovacích hmot



Prod. č.	Rozměry		Qty	
MMB-MP02	160x615mm	6-3/8"x24-7/32"	1	8
MMB-MP03	140x590mm	5-1/2"x24"	1	8



Rychlý adaptér QUICK

- ▶ Závit M14 – pasuje na většinu strojů
- ▶ Rychlovýměnný systém se svorkou
- ▶ Pro použití s rychlovýměnnou míchací metlou BIHUI



Prod. č.	Rozměry		Qty	
MMBADP	50x50x82mm	2"x2"x3-1/4"	1	40

Míchací stanice s časovačem



- ▶ Snadná přeprava díky 2 velkým kolům
- ▶ Tepelná ochrana zabraňuje přetížení motoru
- ▶ Třídílná konstrukce pro snadné skladování nebo transport
- ▶ Objem nádoby: 65 l
- ▶ Maximální míchací kapacita: 50 kg

Technické specifikace	
Prod. číslo	MMWT65
Výkon	900W
Napětí	230V
Frekvence	50HZ
Rotační rychlost	1440 ot./min
Motorová rychlost	65 ot./min
Váha	26.5KG
Objem nádoby	65L
Hlučnost	84.25 dB(A)



Vložka do 20l kbelíku

- ▶ Měkký a odolný materiál
- ▶ Snadno se čistí a lze používat opakovaně
- ▶ Vhodné pro míchací kbelík 20–25 l

Prod. číslo	Rozměry	
MPBL20	250(-270mm)x370mm	10"(-10-1/4")x14-3/4"





Přenosný míchač malty

- ▶ Výkonný míchač s kompaktním a robustním provedením
- ▶ Vydímatelné míchací lopatky pro snadné čištění
- ▶ Objem bubny 120 l, míchací kapacita 100 l
- ▶ Plnicí otvor ve víku pro snadnější plnění
- ▶ Vhodné pro míchání různých směsí včetně cementu, malty, omítky a betonu
- ▶ Napájecí kabel není součástí balení

Technické specifikace		
Prod. číslo	MM1500	MM2400
Výkon	1500W	2400W
Napětí	230V	230V
Frekvence	50HZ	50HZ
Rychlost motoru	1600 ot./min	1600 ot./min
Objem	120L	150L
Průměr otvoru bubny	690mm	690mm
Rychlost bubny	30 ot./min	30 ot./min
Rozměry	760x820x1170mm (27"x32"x46")	760x820x1170mm (27"x32"x46")
Váha	127kgs	131kgs

Výrobce si vyhrazuje právo měnit specifikace bez předchozího upozornění. Specifikace se mohou v jednotlivých zemích lišit.

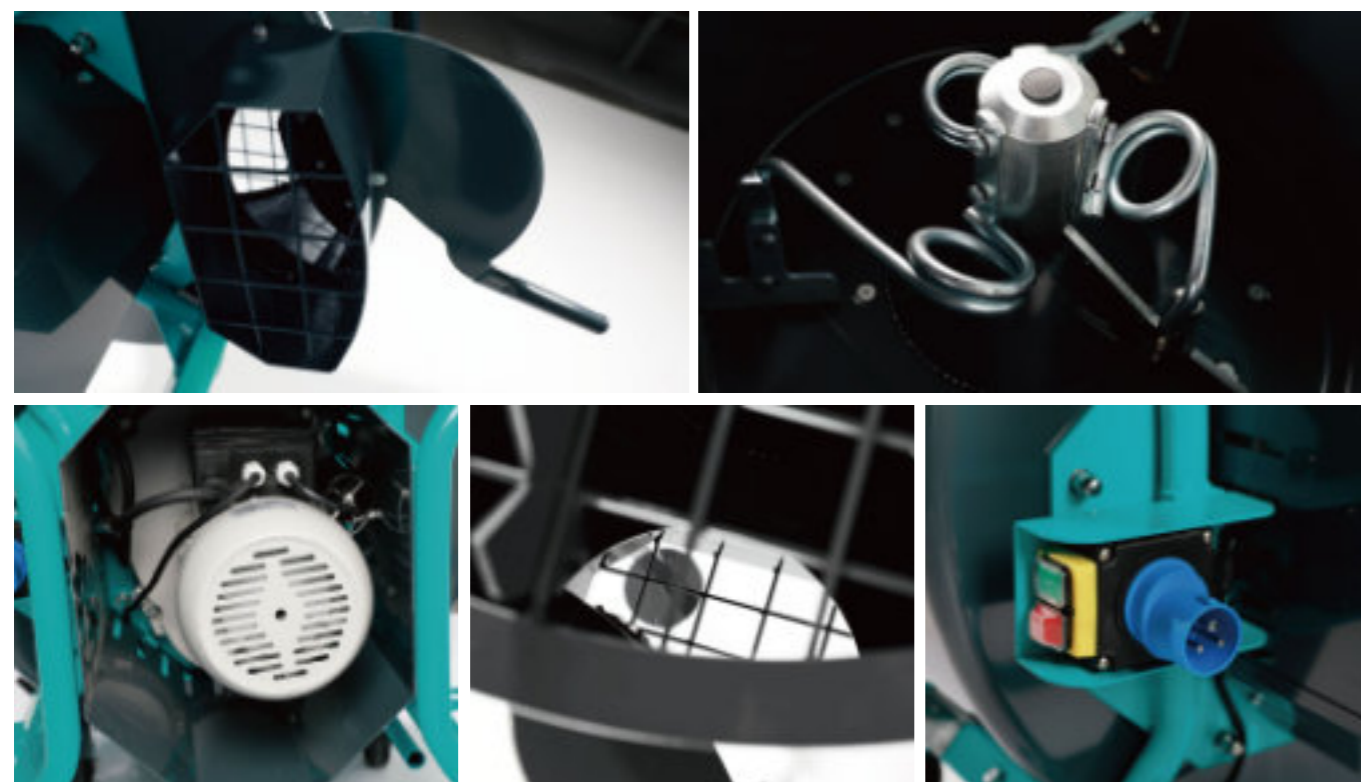

Míchací stanice na nivelační hmotu

- ▶ Míchá až 100 kg – hands-free (bez držení v ruce)
- ▶ Ergonomická rukojeť a tlumící konstrukce; naklápění pro snadné nalévání
- ▶ Vydímatelný míchací stroj 1900 W a velká míchací metla
- ▶ Transportní kolečka s brzdou a lehký rám
- ▶ Oblouková výlevka a prachový kryt
- ▶ Vhodné pro míchání samonivelačních hmot, směsí a epoxidů s dobrou tekutostí

Technické specifikace	
Prod. číslo	MS1900
Rozměry	745x560x997mm
Váha	33.5Kg
Výkon	1900W
Napětí/ frekvence	230V/50-60HZ
Otáčky na prázdko	1st 150-300 ot./min 2nd 300-650 ot./min
Míchací metla	300x600mm
Objem	100L
Hlučnost	LpA=85,8dB(A)
LpA [dB(A)]	LpA=85,8dB(A)
LpCpeak (dB)	Less than 130dB(A)
KpCpeak (dB)	
Lwa [dB(A)]	LwA=96,8dB(A)
Kwa [dB(A)]	Kwa=3 dB(A)
Pracovní mod - vibrační emise (m/s ²)	ah,D=1,695m/s ²
Neurčitost K (m/s ³)	K= 1,5 m/s ²

Výrobce si vyhrazuje právo měnit specifikace bez předchozího upozornění. Specifikace se mohou v jednotlivých zemích lišit.



45°



90°



HLADÍTKA



Sada přepínatelných prodloužených zubových hladítek Pro-Long

- ▶ 2 ks vyměnitelné měkké rukojeti
- ▶ 6 ks náhradních nerezových čepelí 480 × 130 mm
- ▶ Zuby: 6, 8, 10, 12 mm, Tiger notch a Diagonal notch
- ▶ Odolný úložný a odkapávací box

Prod. číslo	Rozměr	Vodítko zubů
PTSJK9	480x130mm	6mm(1/4") SQ zub
		8mm(5/16") SQ zub
		10mm(3/8") SQ zub
		12mm(1/2") SQ zub
		Diagonální zub
		Tiger zub

Sada přepínatelných zubových hladítek Jumbo

- ▶ 2 ks vyměnitelné rukojeti s měkkým úchopem
- ▶ Možnost prohodit čepel hladítka pro použití pravou i levou rukou
- ▶ 6 ks nerezových čepelí 280 × 115 mm
- ▶ Zuby: 6, 8, 10, 12 mm, Tiger zub a kulaté zuby 10 × 20 mm
- ▶ 6 ks nerezových čepelí 480 × 130 mm
- ▶ Zuby: 6, 8, 10, 12 mm, Tiger zub a diagonální zub
- ▶ Úložný a odkapávací box pro čepel 280 × 115 mm
- ▶ Profesionální sada hladítek – šetří místo při skladování

Prod. číslo	Rozměr	Vodítko zubů
PTSJK15	280x115mm	6mm(1/4") SQ zub
		8mm(5/16") SQ zub
		10mm(3/8") SQ zub
		12mm(1/2") SQ zub
		10x20mm(3/8"x3/4") Kulatý zub
		Tiger zub
	480x130mm	6mm(1/4") SQ zub
		8mm(5/16") SQ zub
		10mm(3/8") SQ zub
		12mm(1/2") SQ zub
		Diagonální zub
		Tiger zub

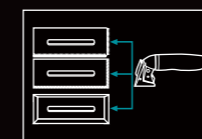
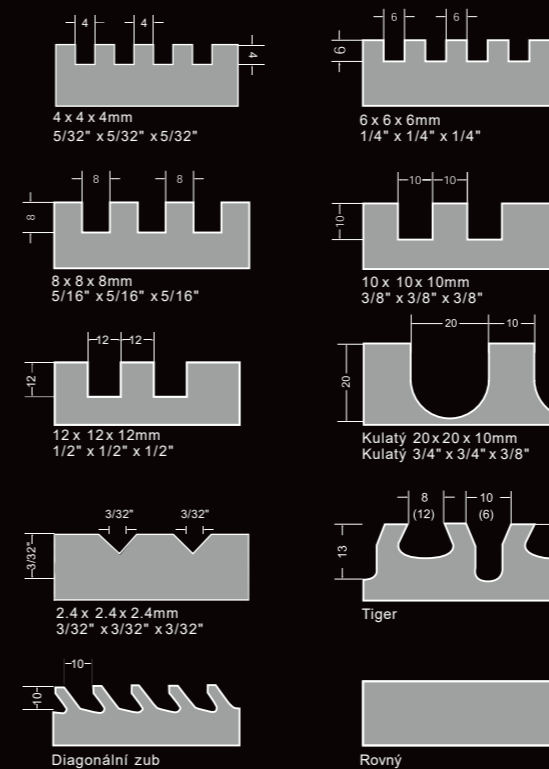

Snadné uchycení
Přepínejte mezi hladítky (floats) a zubovými hladítky (trowels) pohodlně s jednou rukojetí.

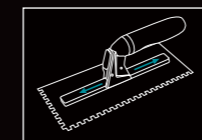

Posuvná aretační rukojeť
Pro bezpečné a nastavitelné umístění na hladítku i zubovém hladítku.

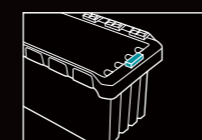

Zajištění čepelí
Bezpečně uloží hladítko i zubové čepel.

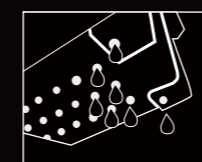

Odkapávací systém
Během skladování udržuje čepel a hladítko suché.



Sada přepínatelných zubových hladítek

- ▶ Nerezové čepel 280 × 115 mm
- ▶ 6 ks vyměnitelných čepelí s různými zuby
- ▶ Vyměnitelná TPR rukojeť (měkká)
- ▶ Odolný úložný a odkapávací box

Prod. číslo	Rozměr	Vodítko zubů
PTSJG8	280x115mm	6mm(1/4") SQ zub
		8mm(5/16") SQ zub
		10mm(3/8") SQ zub
		12mm(1/2") SQ zub
		10x20mm(3/8"x3/4") Kulatý zub
		Tiger zub

Prod. číslo	Rozměr	Vodítko zubů
PTSJA8	280x115mm	3.2mm(1/8") SQ zub
		4.5mm(3/17") SQ zub
		6mm(1/4") SQ zub
		12mm(1/2") SQ zub
		6x12x20mm (1/4"x1/2"x3/4") U zub
		Tiger zub



Switchable Handle

- ▶ Vhodné pro BIHUI Switch System (pady, čepel apod.)
 - ▶ Rychloupínací svorka
- Prod. číslo: PTSJHD



Replacement Switchable Handle

- ▶ Dřevěná rukojeť
- ▶ Rychloupínací zámek
- ▶ Slíde-lock posuvný aretační systém
- ▶ Pro použití s vyměnitelnými čepelími BIHUI

Prod. číslo: PTSJHW



Switchable Blade

- ▶ Nerezová ocel #420
 - ▶ Dostupné různé typy zubů
 - ▶ Rozměr: 280 × 115 mm
- Prod. číslo: PTSJ série



Switchable Blade

- ▶ Nerezová ocel #420
 - ▶ Dostupné různé typy zubů
 - ▶ Rozměr: 480 × 130 mm
- Prod. číslo: PTSJL série



HLADÍTKA



Úložný box s výměnnou rukojetí

- ▶ Vyměnitelná rukojeť s měkkým úchopem
- ▶ Rychloupínací svorka (zajištění a uvolnění)
- ▶ Odolný úložný a odkapávací box
- ▶ Vhodné pro BIHUI Switch System (pady, čepele apod.)

Prod. číslo	Rozměry	
PTSJHB	280x115mm	11"x4-1/2"

Replacement Switchable Blade

- ▶ Nerezová čepel
- ▶ Odolná hliníková lišta
- ▶ Pro použití s vyměnitelnou měkčenou rukojetí BIHUI
- ▶ Speciální zuby pro práci na podlahách

Prod. číslo	Rozměry	Vodítko zubů
PTQACT4	290x110mm	1.5x1.5x1.5mm
PTQFCA4		1.5x1.5x1.5mm
PTQFFA4		1.5x1x1mm
PTQFOW4		1.5x3x3mm
PTQRCA4		2.5 x 2.5 x 2.5mm
PTQWHA4		1.5x2x1mm



Jumbo hladítko

- ▶ Extra odolné zubové hladítko s 290mm robustními lištami
- ▶ Celokovová uzavřená rukojeť pro perfektní vyvážení a vyšší komfort
- ▶ Rukojeť připevňená k čepeli 12 svařovanými nýty
- ▶ Kvalitní nerezová čepel 0,8 mm
- ▶ Široká nabídka velikostí zubů pro jakoukoli práci

Prod. číslo	Rozměry	Vodítko zubů
PTSM08	480x120mm	8mm(5/16") SQ zub
PTSM10		10mm(3/8") SQ zub
PTSM12		12mm(1/2") SQ zub
PTSM15		15mm(19/32") SQ zub
PTSM20		20mm(3/4") SQ zub
PTSMPL		Rovný

Hladítko

- ▶ Tvarovaná rukojeť zlepšuje kontrolu a pohodlí
- ▶ Rukojeť připevňená k čepeli 8 montovanými nýty
- ▶ Kvalitní nerezová čepel 0,7 mm
- ▶ Široká nabídka velikostí zubů pro jakoukoli práci

Prod. číslo	Rozměry	Vodítko zubů
PTSB03	280x120mm	3mm(1/8") SQ zub
PTSB04		4mm(5/32") SQ zub
PTSB45		4.5mm(3/17") SQ zub
PTSB06		6mm(1/4") SQ zub
PTSB08		8mm(5/16") SQ zub
PTSB10		10mm(3/8") SQ zub
PTSB12		12mm(1/2") SQ zub
PTSB20		Kulatý zub
PTSBTG		Tiger zub
PTSBPL		Rovný



Hladítko

- ▶ Tvarovaná rukojeť zlepšuje kontrolu a pohodlí
- ▶ Rukojeť připevňená k čepeli 6 svařovanými nýty
- ▶ Kvalitní nerezová čepel 0,6 mm
- ▶ Široká nabídka velikostí zubů pro jakoukoli práci

Prod. číslo	Rozměry	Vodítko zubů
PTCB06	280x115mm	6mm(1/4") SQ zub
PTCB08		8mm(5/16") SQ zub
PTCB10		10mm(3/8") SQ zub
PTCB12		12mm(1/2") SQ zub
PTCBTG		Tiger zub



HLADÍTKA



Hladítko

- ▶ Tvarovaná rukojeť pro vyšší komfort a lepší kontrolu
- ▶ Podpěra rukojeti připevněná k čepeli 13 montovanými nýty
- ▶ Kvalitní nerezová čepel 0,7 mm
- ▶ Široká nabídka velikostí zubů pro jakoukoli práci

Prod. číslo	Rozměry	Vodítko zubů
PTSL06	320x120mm	6mm(1/4") SQ zub
PTSL08		8mm(5/16") SQ zub
PTSL10		10mm(3/8") SQ zub
PTSL12		12mm(1/2") SQ zub
PTSLTG		Tiger zub

Hladítko

- ▶ Tvarovaná rukojeť zlepšuje kontrolu a pohodlí
- ▶ Rukojeť připevněná k čepeli 6 šrouby
- ▶ Kvalitní nerez 0,6 mm
- ▶ Široká nabídka velikostí zubů pro jakoukoli práci



Prod. číslo	Rozměry	Vodítko zubů
PTSS06	280x115mm	6mm(1/4") SQ zub
PTSS08		8mm(5/16") SQ zub
PTSS10		10mm(3/8") SQ zub
PTSS12		12mm(1/2") SQ zub
PTSSTG		Tiger zub

Hladítko

- ▶ Uzavřená měkčená rukojeť zlepšuje kontrolu a pohodlí
- ▶ Rukojeť připevněná k čepeli 4 montovanými nýty
- ▶ Kvalitní nerezová čepel 0,7 mm
- ▶ Široká nabídka velikostí zubů pro jakoukoli práci



Prod. číslo	Rozměry	Vodítko zubů
PTSD06	280x120mm	6mm(1/4") SQ zub
PTSD08		8mm(5/16") SQ zub
PTSD10		10mm(3/8") SQ zub
PTSD12		12mm(1/2") SQ zub
PTSDPL		Rovný



Hladítko na omítky

- ▶ Nerezová ocel #420
- ▶ Měkčená rukojeť (soft grip)

Prod. číslo	Rozměr	
BTSHP4	100mm	4"



Zednická lžíce

- ▶ Vysoce pevná uhlíková ocel
- ▶ Měkčená rukojeť (soft grip)

Prod. číslo	Rozměr	
BTCHG7	180mm	7"



Spárovací lžíce

- ▶ Vysoce pevná uhlíková ocel
- ▶ Měkčená rukojeť (soft grip)

Prod. číslo	Rozměr	
BTCHT08	8mm	5/16"
BTCHT10	10mm	3/8"
BTCHT12	12mm	1/2"



Zednická lžíce (úzká)

- ▶ Vysoce pevná uhlíková ocel
- ▶ Měkčená rukojeť (soft grip)

Prod. číslo	Rozměr	
BTCHM5	125mm	5"



Zednická lžíce

- ▶ Vysoce pevná uhlíková ocel
- ▶ Měkčená rukojeť (soft grip)

Prod. číslo	Rozměr	
BTCHG6	180mm	7"
BTCHG8	200mm	8"



Kýblová lžíce

- ▶ Vysoce pevná uhlíková ocel
- ▶ Měkčená rukojeť (soft grip)

Prod. číslo	Rozměr	
BTCHB4	120mm	4-3/4"
BTCHB5	140mm	5-1/2"
BTCHB6	160mm	6-3/8"
BTCHB7	180mm	7"

Špachtle na odstraňování dlaždic

- ▶ Ideální pro odstraňování dlaždic a zbytků lepidel
- ▶ Ocelová čepel tloušťky 2,0 mm
- ▶ Gumová rukojeť s protiskluzovým úchopem
- ▶ Ocelová koncovka pro vyšší pevnost a odolnost

NEW

Prod. číslo	Rozměr	
TRSC4	100mm	4"

Naběračka do kbelíků

- ▶ Zahnutá čepel pro čisté a rychlé odstranění materiálu
- ▶ Navrženo tak, aby pasovalo do většiny kbelíků na míchání a spárování

Prod. číslo	Rozměr	
PTK165	165mm	6-1/2"

Tapetovací stěrka

- ▶ Nerezová čepel se zrcadlově leštěným povrchem pro snadné čištění
- ▶ Lehká ergonomická rukojeť pro pohodlné celodenní použití

Prod. číslo	Rozměr	
PTK22	220mm	8-5/8"
PTK30	300mm	12"
PTK40	400mm	15-3/4"
PTK50	500mm	20"
PTK60	600mm	24"
PTKNQ6	600mm	24"

Škrabka na tmel

- ▶ Jednoduché provedení s měkkým (soft-grip) povrchem
- ▶ Nerezová ocel #420
- ▶ Jemně leštěná, pružná čepel

Prod. číslo	Rozměr	
PTS1NH	38mm	1-1/2"
PTS2	50mm	2"
PTS3	75mm	3"
PTS4	100mm	4"
PTS5	125mm	5"
PTS6	150mm	6"
PTS8	200mm	8"
PTS10	250mm	10"
PTS10IN1	75mm	3"

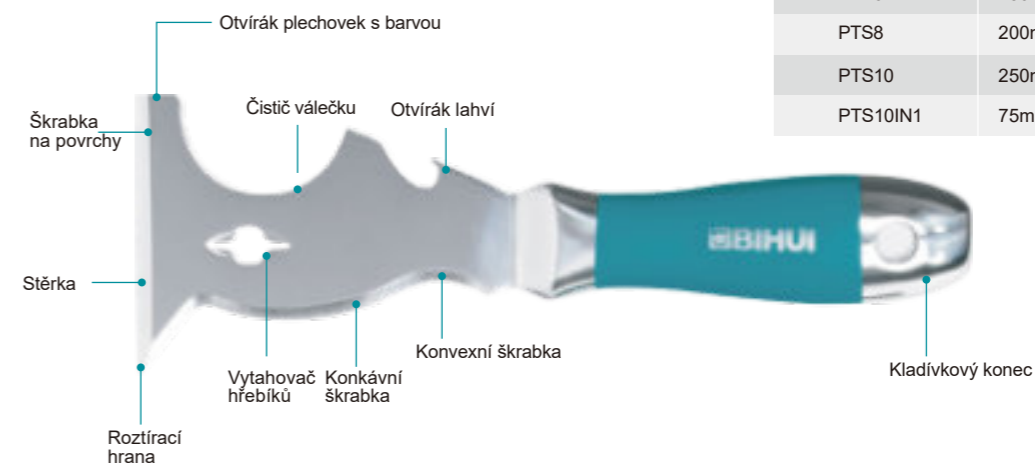

Vyměnitelné škrabky na tmel

- ▶ 1 rukojeť – 5 čepelí
- ▶ Prémiová výměnná rukojeť pro všechny čepele
- ▶ Pevná ocelová úderová patka
- ▶ Nerezová ocel #420
- ▶ Čepele: 38 / 102 / 127 / 152 mm)

NEW

Prod. číslo	Rozměr
PTKSK6	6 kusů





Profesionální Sada stěrek na stěrkování

- ▶ Ergonomická PVC rukojeť
- ▶ Pružná nerezová čepel 0,3 mm
- ▶ Stěrky/škrabky na stěrkování: 250 / 400 / 600 / 800 / 1000 mm
- ▶ Teleskopická rukojeť 1100 mm
- ▶ Náhradní spojovací rukojeť
- ▶ Nylonový malířský váleček 220 mm

Prod. č.	Popis	Qty
PTKJK8	Stěrka na stěrkování sádrokartonu	1
PTKJ25	Stěrka na stěrkování 250mm	1
PTKJ40	Stěrka na stěrkování 400mm	1
PTKJ60	Stěrka na stěrkování 600mm	1
PTKJ80	Stěrka na stěrkování 800mm	1
PTKJ100	Stěrka na stěrkování 1000mm	1
PTKJCB	Rychloupínací adaptér rukojeti	1
PTKJPR	Nylonový malířský váleček	1
PTKJTH	Teleskopická rukojeť	1

Prod. číslo	Popis	Rozměry	
PTKJ25-SB	Náhradní čepel	250mm	10"
PTKJ40-SB	Náhradní čepel	400mm	15-3/4"
PTKJ60-SB	Náhradní čepel	600mm	24"
PTKJ80-SB	Náhradní čepel	800mm	31-1/2"
PTKJ100-SB	Náhradní čepel	1000mm	40"

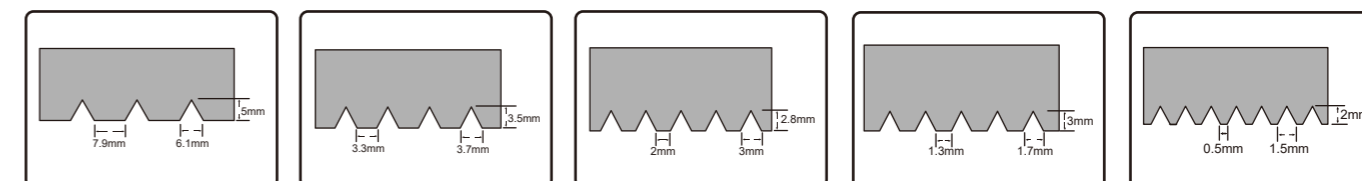

B11

B3

B2

A2

A1



Stěrka na lepidlo

- ▶ Vyměnitelná jumbo protiskluzová rukojeť
- ▶ Tlačítkový mechanismus pro rychlou výměnu
- ▶ Ideální pro roztírání podlahového lepidla na podklad před pokládkou



Prod. číslo	Rozměry	Vodítko zubu
FTSCA1	180x137mm	1.5x0.5x2mm V zub A1
FTSCA2		1.7x1.3x3mm V zub A2
FTSCB2		3x2x2.8mm V zub B2
FTSCB3		3.7x3.3x3.5mm V zub B3
FTSCB11		6.1x7.9x5mm V zub B11

Uhlíková ocelová čepel

- ▶ Vhodné pro rozdělovač lepidla BIHUI
- ▶ Pro použití s vyměnitelnou jumbo protiskluzovou rukojetí
- ▶ Dostupné v různých typech zubů (drážkování)

Prod. číslo	Rozměry	Vodítko zubu
FTSBA1	180x137mm	1.5x0.5x2mm V zub A1
FTSBA2		1.7x1.3x3mm V zub A2
FTSBB2		3x2x2.8mm V zub B2
FTSBB3		3.7x3.3x3.5mm V zub B3
FTSBB11		6.1x7.9x5mm V zub B11

Vyměnitelná jumbo protiskluzová rukojeť

- ▶ Vhodné pro rozdělovač lepidla BIHUI
- ▶ Dostupné v různých typech zubů

Prod. číslo	Rozměry
FTSHDL	160x90mm

PRVNÍ SVÉHO DRUHU

All-in-one znovupoužitelný systém pro nivelaci dlažby a obkladů



INTERNATIONAL PATENTED



Znovupoužitelný

Nivelační systém pro obklady a dlažbu



- ▶ Udrží dlaždice v rovině a eliminuje přesazení (lippage)
- ▶ Ideální na stěny i podlahy – pro obklady a dlažbu do tloušťky 17 mm
- ▶ Vhodné pro šířku spár 1,5–6 mm
- ▶ Lze používat v kombinaci s jinými nivelačními systémy nebo distančními křížky
- ▶ Velká krytka proti poškrábání a rukojeť pro rychlé dotažení
- ▶ Znovupoužitelné „vše v jednom“ – šetří čas i peníze

Prod. číslo	Rozměr		Qty		
TSL50	1.5mm	1/16"	50 kusů	12	30
TSL250	1.5mm	1/16"	250 kusů	4	12
TSL50-SN	1.5mm šroub	1/16"	50 kusů	100	24
TSL1MM	1mm	1/32"	50 kusů	12	36
TSL1MM-SN	1mm šroub	1/32"	50 kusů	100	36

JAK POUŽÍT

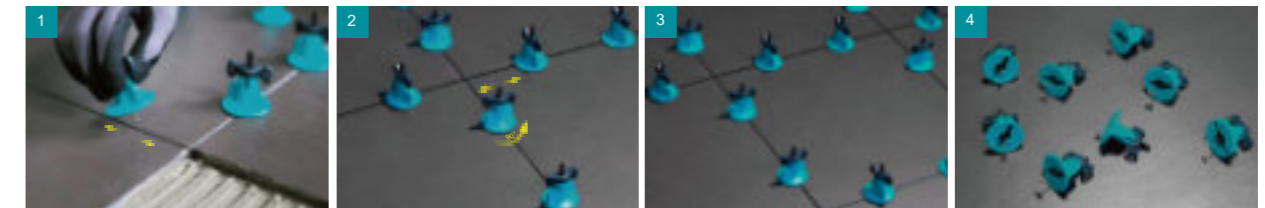

1 Vložte T-kolík rovnoběžně do spáry.
(pro širší spáru použijte společné klasické distanční křížky.)

2 Držte modrou krytku v poloze 90° a šedou rukojeť našroubujte dolů.

3 Otáčením šedé rukojeti ji dotáhněte na požadovanou úroveň.
(bez použití nástrojů)

4 Pro opětovné použití otočte zpět o 90° do rovnoběžné polohy se spárou a vyjměte.
(Pozn.: Vyjměte ihned po vyřízení – dle pokynů výrobce, nejpozději do 6 hodin.)

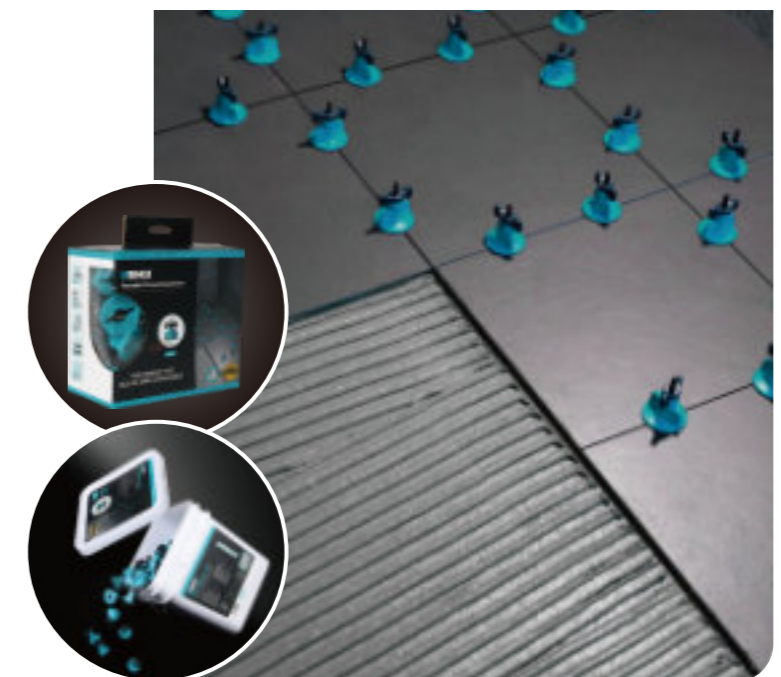

B-RIGID

LEVEL SYSTEM

PATENTED

JAK POUŽÍT



1 Umístěte nivelační základnu pod dlaždice cca 10 cm od každého konce.



2 Do každé základny zasuněte znovupoužitelný klín.



3 Pomocí kleští dotáhněte na požadovanou úroveň.



4 Klín vyjměte pomocí nivelačního odstraňovače BIHUI a znovu použijte.

		inch																U N ^m PCS/eq.ft.				
		A																B				
A	B	6	9	12	16	18	20	24	30	32	36	40	48	60	72	80	96	120	128	144	6	9
20	50	3.6	4.0	3.0	2.7	2.4	2.0	2.1	2.0	1.8	1.6	1.3	1.3	1.1	1.2	1.0	0.9	1.0	0.9	0.9	6	9
25	40	3.2	3.6	2.7	2.4	2.2	2.2	1.9	1.7	1.5	1.3	1.2	1.1	1.1	0.9	0.8	0.8	0.8	0.8	0.8	12	12
30	50	4.4	2.3	2	1.8	1.5	1.5	1.4	1.3	1.1	0.9	0.9	0.8	0.8	0.7	0.6	0.6	0.6	0.6	0.6	16	16
40	38	3.3	2.5	1.8	1.6	1.3	1.3	1.3	1.1	1	0.8	0.8	0.7	0.7	0.6	0.5	0.5	0.5	0.5	0.5	18	18
45	33	2.7	2.2	2.0	1.4	1.2	1.2	1.1	1	0.9	0.8	0.7	0.6	0.6	0.5	0.5	0.4	0.4	0.4	0.4	20	20
50	30	2.4	2.7	2.0	1.8	1.6	1	1	0.9	0.8	0.8	0.6	0.6	0.5	0.5	0.4	0.4	0.4	0.4	0.4	24	24
60	25	2.2	1.7	1.5	1.3	1.1	1	0.9	0.8	0.7	0.6	0.6	0.5	0.5	0.4	0.4	0.4	0.4	0.3	0.3	30	30
75	27	2.1	2.2	1.7	1.5	1.3	1.1	1.1	0.8	0.8	0.7	0.6	0.5	0.4	0.5	0.4	0.3	0.4	0.3	0.3	32	32
80	25	2.0	2.1	1.6	1.4	1.3	1.0	1.0	9	0.7	0.6	0.5	0.5	0.4	0.4	0.3	0.3	0.3	0.3	0.3	36	36
90	22	1.8	1.9	1.4	1.2	1.1	9	8	7	0.5	0.5	0.4	0.4	0.4	0.4	0.3	0.3	0.3	0.3	0.3	40	40
100	20	1.6	1.7	1.3	1.1	1.0	8	8	7	6	0.4	0.4	0.3	0.3	0.3	0.3	0.2	0.2	0.2	0.2	48	48
120	17	1.3	1.4	1.0	9	8	7	7	6	6	5	4	0.3	0.3	0.3	0.2	0.2	0.2	0.2	0.2	60	60
150	17	1.3	1.3	1.0	9	8	7	6	6	5	5	4	0.2	0.2	0.2	0.2	0.2	0.2	0.2	0.2	72	72
180	14	1.1	1.1	8	7	7	6	5	5	4	4	3	2	0.2	0.2	0.2	0.2	0.2	0.2	0.2	80	80
200	15	1.2	1.2	9	8	7	6	5	5	4	4	3	3	0.2	0.2	0.1	0.1	0.1	0.1	0.1	96	96
240	13	1.0	1.0	7	6	6	5	4	4	4	3	3	2	2	2	0.1	0.1	0.1	0.1	0.1	120	120
300	12	9	9	7	6	5	4	4	4	3	3	3	2	2	2	2	1	0.1	0.1	0.1	128	128
320	13	10	9	7	6	5	4	4	4	3	3	3	2	2	2	2	1	1	0.1	0.1	144	144
360	11	9	9	6	6	5	4	4	3	3	3	2	2	2	2	1	1	1	1	1		
		20	25	30	40	45	50	60	75	80	90	100	120	150	180	200	240	300	320	360		

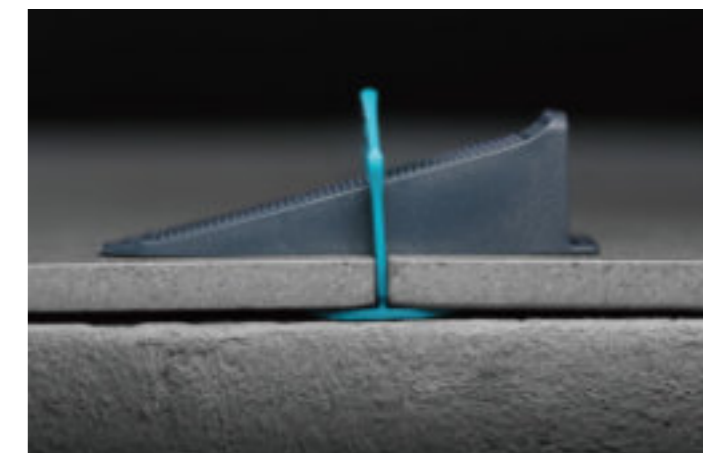



Nivelační distanční klip

- ▶ Udrží obklady a dlažbu v rovině
- ▶ Ideální na stěny i podlahy
- ▶ Eliminuje přesazení u nerovných dlaždic/obkladů

0.5MM

Prod. číslo	Rozměr		Qty		
BLSS100	0.5mm	1/64"	100 kusů	40	9
BLSS250	0.5mm	1/64"	250 kusů	10	14
BLSS500	0.5mm	1/64"	500 kusů	4	28
BLSS1K	0.5mm	1/64"	1000 kusů	2	24
BLSS2K	0.5mm	1/64"	2000 kusů	1	36



Nivelační distanční klip

- ▶ Udrží obklady a dlažbu v rovině
- ▶ Ideální na stěny i podlahy
- ▶ Eliminuje přesazení u nerovných dlaždic/obkladů

1MM

Prod. číslo	Rozměr		Qty		
BLS1100	1mm	1/32"	100 kusů	40	9
BLS1250	1mm	1/32"	250 kusů	10	12
BLS1500	1mm	1/32"	500 kusů	4	28
BLS11K	1mm	1/32"	1000 kusů	2	24
BLS12K	1mm	1/32"	2000 kusů	1	36



Nivelační distanční klip

- ▶ Udrží obklady a dlažbu v rovině
- ▶ Ideální na stěny i podlahy
- ▶ Eliminuje přesazení u nerovných dlaždic/obkladů

1.5MM

Prod. číslo	Rozměr		Qty		
BLS2100	1.5mm	1/16"	100 kusů	40	9
BLS2250	1.5mm	1/16"	250 kusů	10	12
BLS2500	1.5mm	1/16"	500 kusů	4	28
BLS21K	1.5mm	1/16"	1000 kusů	2	24
BLS22K	1.5mm	1/16"	2000 kusů	1	36



Nivelační distanční klip

- ▶ Udrží obklady a dlažbu v rovině
- ▶ Ideální na stěny i podlahy
- ▶ Eliminuje přesazení u nerovných dlaždic/obkladů

2MM

Prod. číslo	Rozměr		Qty		
BLSN100	2mm	5/64"	100 kusů	40	9
BLSN250	2mm	5/64"	250 kusů	10	12
BLSN500	2mm	5/64"	500 kusů	4	28
BLSN1K	2mm	5/64"	1000 kusů	2	24
BLSN2K	2mm	5/64"	2000 kusů	1	36



Nivelační distanční klip

- ▶ Udrží obklady a dlažbu v rovině
- ▶ Ideální na stěny i podlahy
- ▶ Eliminuje přesazení u nerovných dlaždic/obkladů

3MM

Prod. číslo	Rozměr		Qty		
BLS3100	3mm	1/8"	100 kusů	40	9
BLS3250	3mm	1/8"	250 kusů	10	12
BLS3500	3mm	1/8"	500 kusů	4	28
BLS31K	3mm	1/8"	1000 kusů	2	24
BLS32K	3mm	1/8"	2000 kusů	1	36



Nivelační distanční klip

- ▶ Udrží obklady a dlažbu v rovině
- ▶ Ideální na stěny i podlahy
- ▶ Eliminuje přesazení u nerovných dlaždic/obkladů

4MM

Prod. číslo	Rozměr		Qty		
BLS4100	4mm	5/32"	100 kusů	40	9
BLS4250	4mm	5/32"	250 kusů	10	12
BLS4500	4mm	5/32"	500 kusů	4	28
BLS41K	4mm	5/32"	1000 kusů	2	24
BLS42K	4mm	5/32"	2000 kusů	1	36



Nivelační klínek

- ▶ Eliminuje přesazení u nerovných obkladů a dlažby
- ▶ Funkce distančního prvku pro spáry: 1 mm, 1,5 mm, 2 mm, 3 mm a 4 mm
- ▶ Pro tloušťku obkladů/dlažby: 3–18 mm

Prod. číslo	Rozměr		Qty		
BLSE100	100mmx22mmx27mm (4"x7/8"x1-1/16")		100 kusů	20	32
BLSE250			250 kusů	10	6
BLSE500			500 kusů	4	6
BLS41K			1000 kusů	2	12



Tile Leveling Wedge

- ▶ Vyšší přesnost a rychlejší pokládka
- ▶ Rychle nastavitelný mechanismus šířky spáry
- ▶ Ergonomická komfortní rukojeť
- ▶ Max. pracovní hloubka: 12 mm
- ▶ Ideální na stěny i podlahy

Prod. číslo	Rozměr	Qty		
BLSFP	Universal	1	20	36



Tile Leveling Kit

- ▶ 1× kleště na obklady a dlažbu
- ▶ 100× nivelační klín
- ▶ 100× nivelační distanční klip

Prod. číslo	Rozměr		Qty		
BLSK1	1mm	1/32"	BLSFP BLS1100 BLSE100	6	24
BLSK2	1.5mm	1/16"	BLSFP BLS2100 BLSE100	6	24
BLSK3	3mm	1/8"	BLSFP BLS3100 BLSE100	6	24



Spojte 3 trubky dohromady

Levelling System Removal Roller

- ▶ Výsoce kvalitní, hladce se odvalující nylonová kolečka
- ▶ Zkosené hrany proti poškrábání obkladů a dlažby
- ▶ Ergonomická rukojeť, délka 1,35 m pro práci ve stoje
- ▶ Vysoká účinnost – pro odstranění všech typů nivelačních systémů

Prod. číslo	Rozměr		Qty		
BLSRR	1.4M	55"	1	10	12



Spin Level



JAK POUŽÍT

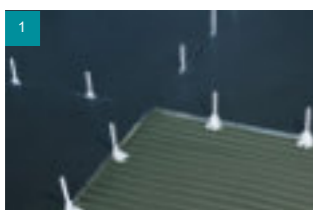

1 Umístěte nivelační základnu pod dlaždice cca 10 cm od každého konce.

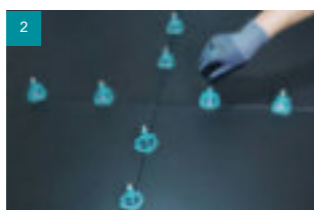

2 Na základnu nasadte nivelační podložku a nivelační krytku.



3 Krytku našroubujte/dotáhněte na požadovanou úroveň tak, aby nevzniklo přesazení.



4 Krytku sejměte pomocí odstraňovače nivelačního systému BIHUI a znovu použijte.

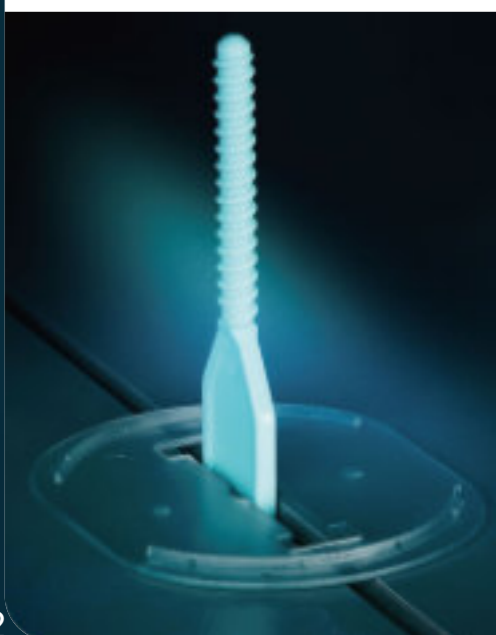

Multifunkční ochrana obkladu/dlažby



- Ochranný prvek proti tření (ochrana povrchu)
- Kompatibilní s různými nivelačními systémy
- Znovupoužitelné a odolné provedení

Prod. číslo	Rozměr	Qty		
SLS100	65x55mm	100 kusů	32	

Klip vyrovnávací 1 mm

- Udrží obklady a dlažbu v rovině až do tloušťky 18 mm
- Ideální na stěny i podlahy
- Eliminuje přesazení u nerovných obkladů/dlažby

1MM



Klip vyrovnávací 1,5 mm

- Udrží obklady a dlažbu v rovině až do tloušťky 18 mm
- Ideální na stěny i podlahy
- Eliminuje přesazení u nerovných obkladů/dlažby

1.5MM



Klip vyrovnávací 2 mm

- Udrží obklady a dlažbu v rovině až do tloušťky 18 mm
- Ideální na stěny i podlahy
- Eliminuje přesazení u nerovných obkladů/dlažby

2MM



Klip vyrovnávací 3 mm

- Udrží obklady a dlažbu v rovině až do tloušťky 18 mm
- Ideální na stěny i podlahy
- Eliminuje přesazení u nerovných obkladů/dlažby

3MM



Klip vyrovnávací 3 mm

- Udrží obklady a dlažbu v rovině až do tloušťky 18 mm
- Ideální na stěny i podlahy
- Eliminuje přesazení u nerovných obkladů/dlažby

H 3MM



Matice pro vyrovnávací systém

- Udrží obklady a dlažbu v rovině
- Ideální na stěny i podlahy
- Eliminuje přesazení u nerovných obkladů/dlažby



Prod. číslo	Rozměr		Qty		
SL1100	1mm	1/32"	100 kusů	20	18
SL1250	1mm	1/32"	250 kusů	8	18
SL1500	1mm	1/32"	500 kusů	/	/
SL11K	1mm	1/32"	1000 kusů	/	/

Prod. číslo	Rozměr		Qty		
SL2100	1.5mm	1/16"	100 kusů	20	18
SL2250	1.5mm	1/16"	250 kusů	8	18
SL2500	1.5mm	1/16"	500 kusů	/	/
SL21K	1.5mm	1/16"	1000 kusů	/	/

Prod. číslo	Rozměr		Qty		
SLN100	2mm	5/64"	100 kusů	20	18
SLN250	2mm	5/64"	250 kusů	8	18
SLN500	2mm	5/64"	500 kusů	/	/
SLN1K	2mm	5/64"	1000 kusů	/	/

Prod. číslo	Rozměr		Qty		
SL3100	3mm	1/8"	100 kusů	20	18
SL3250	3mm	1/8"	250 kusů	8	18
SL3500	3mm	1/8"	500 kusů	/	/
SL31K	3mm	1/8"	1000 kusů	/	/

Prod. číslo	Rozměr		Qty		
SL3H100	3mm	1/8"	100 kusů	/	/
SL3H250	3mm	1/8"	250 kusů	/	/
SL3H500	3mm	1/8"	500 kusů	/	/
SL3H1K	3mm	1/8"	1000 kusů	/	/

Prod. číslo	Rozměr	Qty		
SLC100	Univerzální	100 kusů	16	8
SLC250	Univerzální	250 kusů	/	/

Tornado

spin levelling system

PATENTED



Tornado matice pro šroubový nivelační systém

- Rychloupínací konstrukce – rychlejší než kdy dřív
- Udrží obklady a dlažbu v rovině
- Ideální na stěny i podlahy
- Eliminuje přesazení u nerovných obkladů/dlažby

Prod. číslo	Rozměr	Qty		
BLTF100	Univerzální	1 kus	8	15

Tornado klip vyrovnávací 1mm

- Udrží obklady/ dlažby v rovině až do tloušťky 18 mm
- Ideální na stěny i podlahy
- Eliminuje přesazení u nerovných obkladů/dlažby

1MM

Prod. číslo	Rozměr	Qty		
BLT1100	1mm	1/32"	100 kusů	20
BLT1250	1mm	1/32"	250 kusů	8
BLT11K	1mm	1/32"	1000 kusů	1

Tornado klip vyrovnávací 1mm

- Udrží obklady/ dlažby v rovině až do tloušťky 18 mm
- Ideální na stěny i podlahy
- Eliminuje přesazení u nerovných obkladů/dlažby

1.5MM

Prod. číslo	Rozměr	Qty		
BLT2100	1.5mm	1/16"	100 kusů	20
BLT2250	1.5mm	1/16"	250 kusů	8
BLT21K	1.5mm	1/16"	1000 kusů	1

Tornado klip vyrovnávací 3mm

- Udrží obklady/ dlažby v rovině až do tloušťky 18 mm
- Ideální na stěny i podlahy
- Eliminuje přesazení u nerovných obkladů/dlažby

3MM

Prod. číslo	Rozměr	Qty		
BLT3100	3mm	1/8"	100 kusů	20
BLT3250	3mm	1/8"	250 kusů	8
BLT31K	3mm	1/8"	1000 kusů	1

JAK POUŽÍT

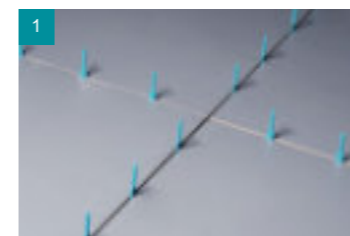

1 Umístěte nivelační základnu pod dlaždice cca 10 cm od každého konce.



2 Nasaďte rychloupínací krytku (Fast Clip) na nivelační základnu.

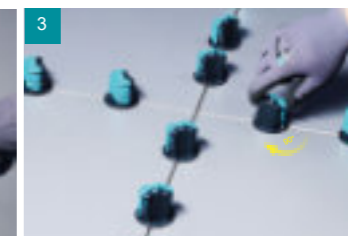

3 Krytku zaklapněte a našroubujte/dotáhněte na požadovanou úroveň tak, aby nevzniklo přesazení.



4 Krytku sejměte pomocí gumové palice BIHUI a jednoduše ji otevřete pro opětovné použití.

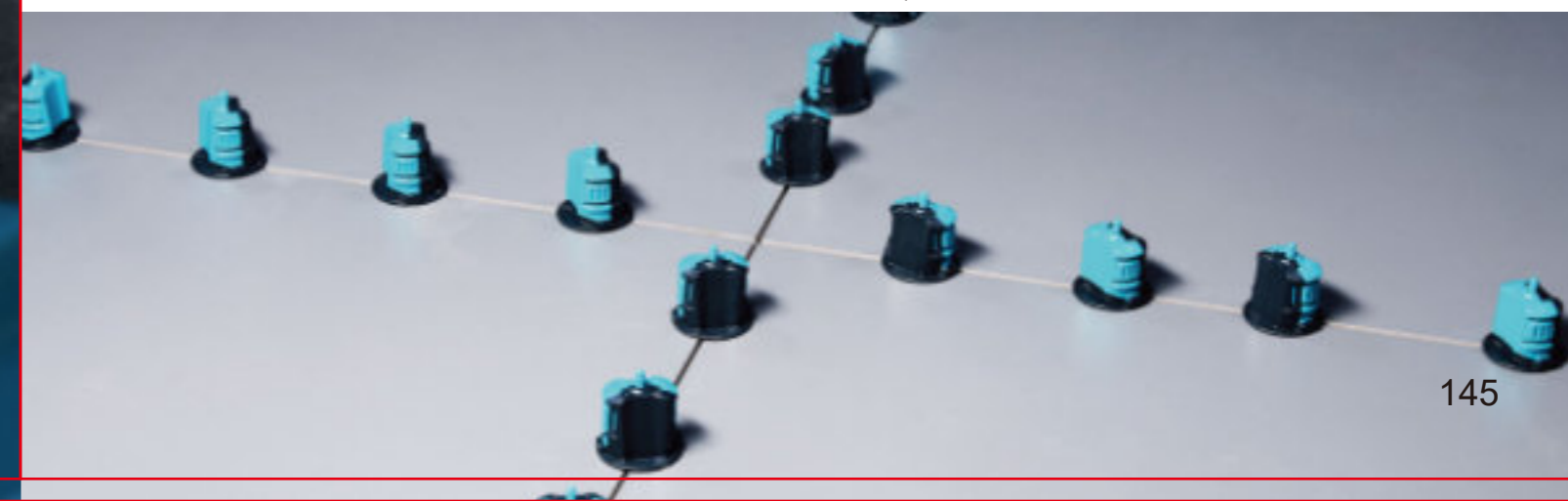

PODKOVA - VYMEZOVACÍ PODLOŽKA

1.5mm(1/16")

2mm(5/64")

3mm(1/8")

5mm(3/16")

6mm(1/4")



Podkova vymežovací podložka

- ▶ Vysoce odolná znovupoužitelná plastová vymežovací podložka
- ▶ Pro horizontální i vertikální instalaci obkladů a dlažby
- ▶ Snadná instalace i odstranění
- ▶ Pro zarovnání mramoru, žuly, slinuté dlažby a velkoformátových obkladů/dlažby

Prod. číslo	Rozměr		Qty		
HSB400	1.5mm	1/16"	400 kusů	12	30
HSP350	2mm	5/64"	350 kusů	12	30
HSR300	3mm	1/8"	300 kusů	12	24
HSY220	5mm	3/16"	220 kusů	12	12
HSB150	6mm	1/4"	150 kusů	12	24
HSB1K	1.5mm	1/16"	1000 kusů	6	12
HSR1K	2mm	5/64"	1000 kusů	4	12
HSY1K	3mm	1/8"	1000 kusů	2	21
HSBK1K	5mm	3/16"	1000 kusů	2	18



Křížek distanční

- ▶ 250 ks v uzavíratelném sáčku
- ▶ Ideální pro obklady i dlažbu

Prod. číslo	Rozměr		Qty		
TSC1250	1mm	1/32"	250 kusů	100	42
TS15250	1.5mm	1/16"	250 kusů	100	32
TSC2250	2mm	5/64"	250 kusů	100	16
TSC3250	3mm	1/8"	250 kusů	100	30
TSC5250	5mm	3/16"	250 kusů	100	24



Křížek distanční

- ▶ 250 ks v uzavíratelném sáčku
- ▶ Ideální pro obklady i dlažbu

Prod. číslo	Rozměr		Qty		
TST2250	2mm	5/64"	250 kusů	100	35
TST3250	3mm	1/8"	250 kusů	100	40
TST4250	4mm	5/32"	250 kusů	100	28
TSC5250	5mm	3/16"	250 kusů	100	24



Distanční prvek s více rozměry

- ▶ 50 ks v uzavíratelném sáčku
- ▶ Znovupoužitelné
- ▶ Ideální pro obklady i dlažbu

Prod. číslo	Rozměr		Qty		
TSM50	4 v 1		50 kusů	100	14



Rotační klín

- ▶ 50 ks v uzavíratelném sáčku
- ▶ Znovupoužitelné
- ▶ Ideální pro obklady i dlažbu

Prod. číslo	Rozměr		Qty		
TSR50	1-13mm	(1/32")-(3/16")	50 kusů	100	14



Nivelační klín

- ▶ 250 ks v uzavíratelném sáčku
- ▶ Ideální pro obklady i dlažbu

Prod. číslo	Rozměr		Qty		
TSW250	0.5-5mm	(1/64")-(3/16")	1 kus	100	45



Nivelační klín

- ▶ 75 ks v plastovém balení
- ▶ Znovupoužitelné
- ▶ Ideální pro obklady i dlažbu

Prod. číslo	Rozměr		Qty		
TSW75	0.5-5mm	(1/64")-(3/16")	TSA316	12	48



Nivelační klín

- ▶ 450 ks v plastovém balení
- ▶ Znovupoužitelné
- ▶ Ideální pro obklady i dlažbu

Prod. číslo	Rozměr		Qty		
TSW450	0.5-3mm	1/64")-(1/8")	450 kusů	12	48



Křížek na spáry

- ▶ Dlouhé „nožky“ pro pohodlné použití
- ▶ Ideální pro obklady i dlažbu

Prod. číslo	Rozměr		Qty		
TSA13K	1mm	1/32"	3000 kusů	/	/
TSA23K	1.5mm	1/16"	3000 kusů	/	/
TSA316	3mm	1/8"	1600 kusů	/	/
TSA585	5mm	3/16"	850 kusů	/	/
TSA655	6mm	1/4"	550 kusů	/	/

1MM(1/32")



3000 kusů/balení
1x33x4mm(1/32"x1-1/4"x5/32")

1.5MM(1/16")



3000 kusů/balení
1.5x33x4mm(1/16"x1-1/4"x5/32")

3MM(1/8")



1600 kusů/balení
3x35x4mm(1/8"x1-3/8"x5/32")

5MM(3/16")



850 kusů/balení
5x39x4mm(3/16"x1-1/2"x5/32")

6MM(1/4")



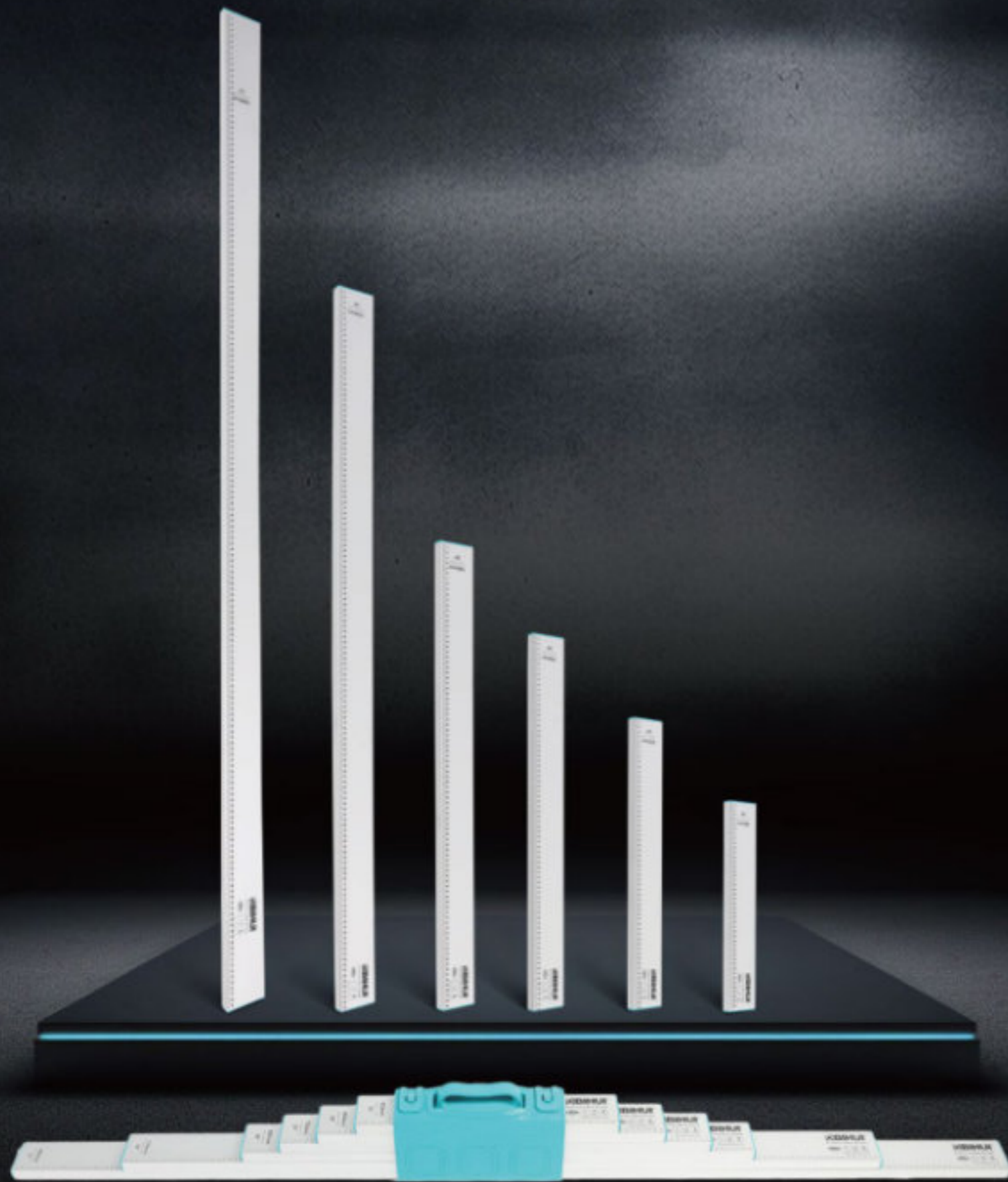

550 kusů/balení
6x40x6mm(1/4"x1-5/8"x1/4")



Sada hliníkových rovnacích latí

- ▶ Rovnací latě s ochrannými koncovkami BIHUI
- ▶ Přesnost: $\pm 0,05$ mm/m
- ▶ Robustní obdélníková konstrukce (heavy-duty) – výjimečná rovinnost, pevnost a nízká hmotnost
- ▶ Čirý eloxovaný hliník – nerezaví, nehnije, nekrotí se; snadno se čistí
- ▶ Pro stahování/rovnání materiálu při betonážích, pokládce dlažby a terénních úpravách

Prod. číslo	Rozměr		Qty		
TASES6	450mm	18"	1 kus	1	/
	600mm	24"	1 kus		
	750mm	30"	1 kus		
	900mm	36"	1 kus		
	1350mm	54"	1 kus		
	1800mm	72"	1 kus		





Laserový nivelační přístroj 16 linií.

- ▶ Napájení Li-ion baterií
- ▶ Zelené paprsky OSRAM
- ▶ Samonivelace 360°
- ▶ Barevný TFT displej
- ▶ Přesná funkce resetu a automatická samonivelace
- ▶ Vestavěná paměťová funkce
- ▶ Podpora náklonu v libovolném úhlu (patentovaná technologie)
- ▶ 3 úrovně nastavitelného jasu
- ▶ Ideální pro pomocné vyrovnávání v různých situacích
- ▶ Nepřetržitý provoz: 5 hodin
- ▶ Plné nabití: 4 hodiny



Příslušenství obsahuje:
 USB nabíjení (nabíjecí kabel)
 Li-ion baterii
 Cílovou laserovou destičku
 Zelené ochranné brýle
 Zvedací platformu

Prod. číslo	Rozměr	Qty	
LLG16	520nm laser 3.7V/5.2Ah	1 kus	1



CE

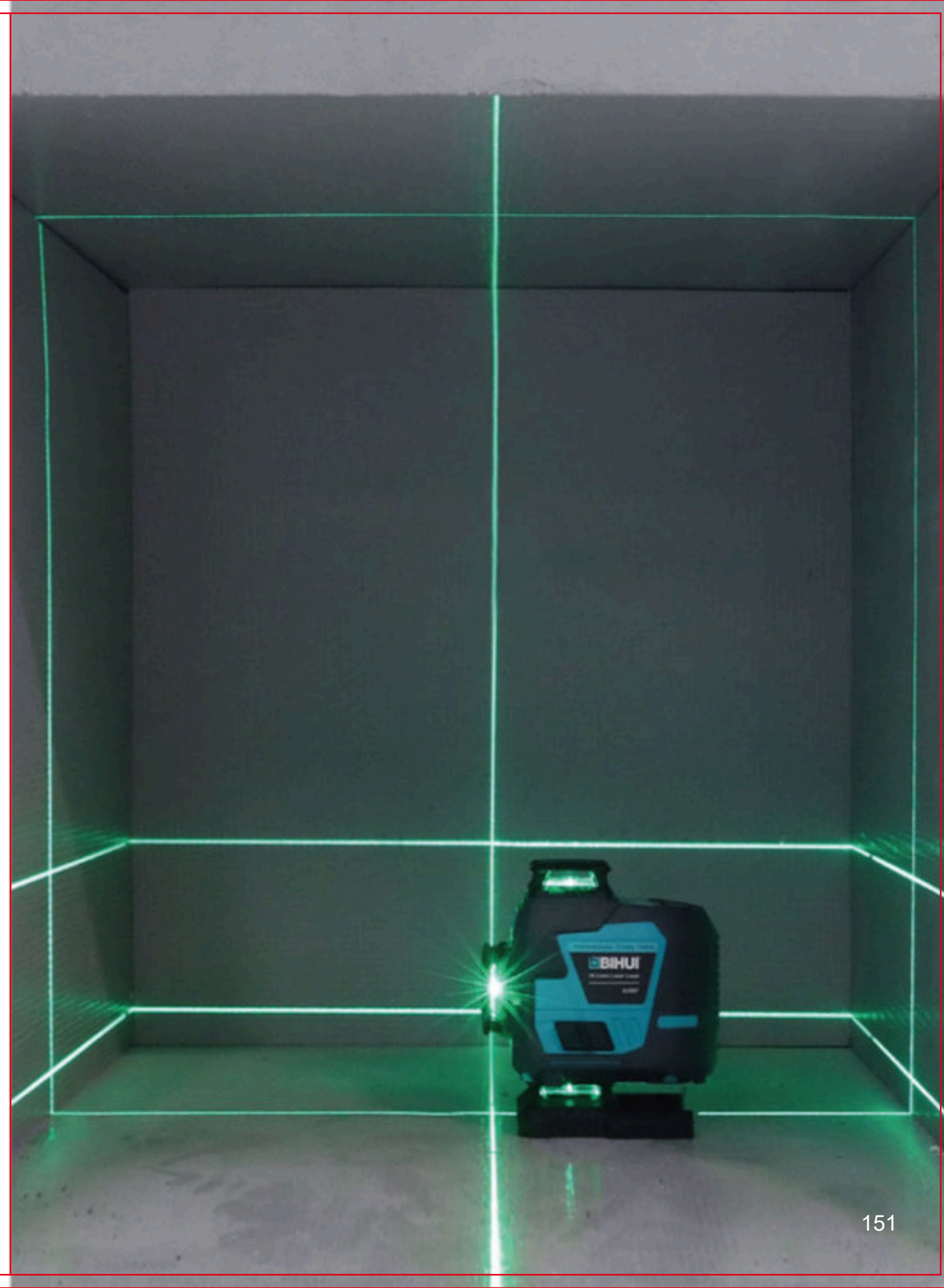



Laserový nivelační přístroj 12 linií.

- Pomocné použití pro: fixaci obkladů/dlažby, dekorace stěn, pokládku podlah, zábradlí na schody, pohledy (roštované stropy), omítání apod.
- Napájení Li-ion baterií
- Zelené paprsky OSRAM
- Samonivelace 360°
- Nastavitelný držák s libelou
- Magnetický držák a přídatný nastavovací adaptér
- Zelené brýle a cílová laserová destička
- Ideální pro pomocné vyrovnávání v různých situacích

Příslušenství obsahuje:
 USB nabíjení
 Li-ion baterii
 Cílovou laserovou destičku
 Zelené ochranné brýle
 Nastavitelný držák s libelou
 Magnetický držák PV9 & PV6+

Prod. číslo	Rozměr	Qty	
LLG12	3.7V/5.2Ah	1pc	1



Laserový nivelační přístroj 5 linií.

- Pomocné použití pro: fixaci obkladů/dlažby, dekorace stěn, pokládku podlah, schodišťová zábradlí, pohledy (roštované stropy), omítání apod.
- Napájení Li-ion baterií
- Zelené paprsky OSRAM
- Samonivelace 360°
- Nastavitelný držák s libelou
- Zelené brýle a cílová laserová destička
- Ideální pro pomocné vyrovnávání v různých situacích

Příslušenství obsahuje:
 USB nabíjení (nabíjecí kabel)
 Li-ion baterii
 Cílovou laserovou destičku
 Zelené ochranné brýle
 Nastavitelný držák s libelou

Prod. číslo	Rozměr	Qty	
LLG05	3.7V/5.2Ah	1pc	1



Stativ pro laser

- Skládací stativ se závitem 5/8"-11
- Přídatný adaptér 5/8"-11 → 1/4"
- Nastavitelná výška až 1,5 m
- Ideální pro laserové niveláky BIHUI

Prod. číslo	Rozměr	Qty	
LLG-TRP	58-150cm (2-1/4")-(6")	1 kus	20

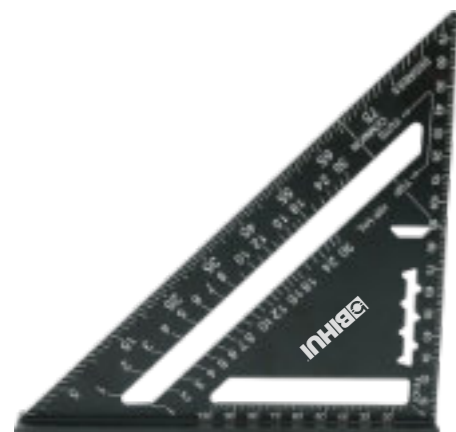
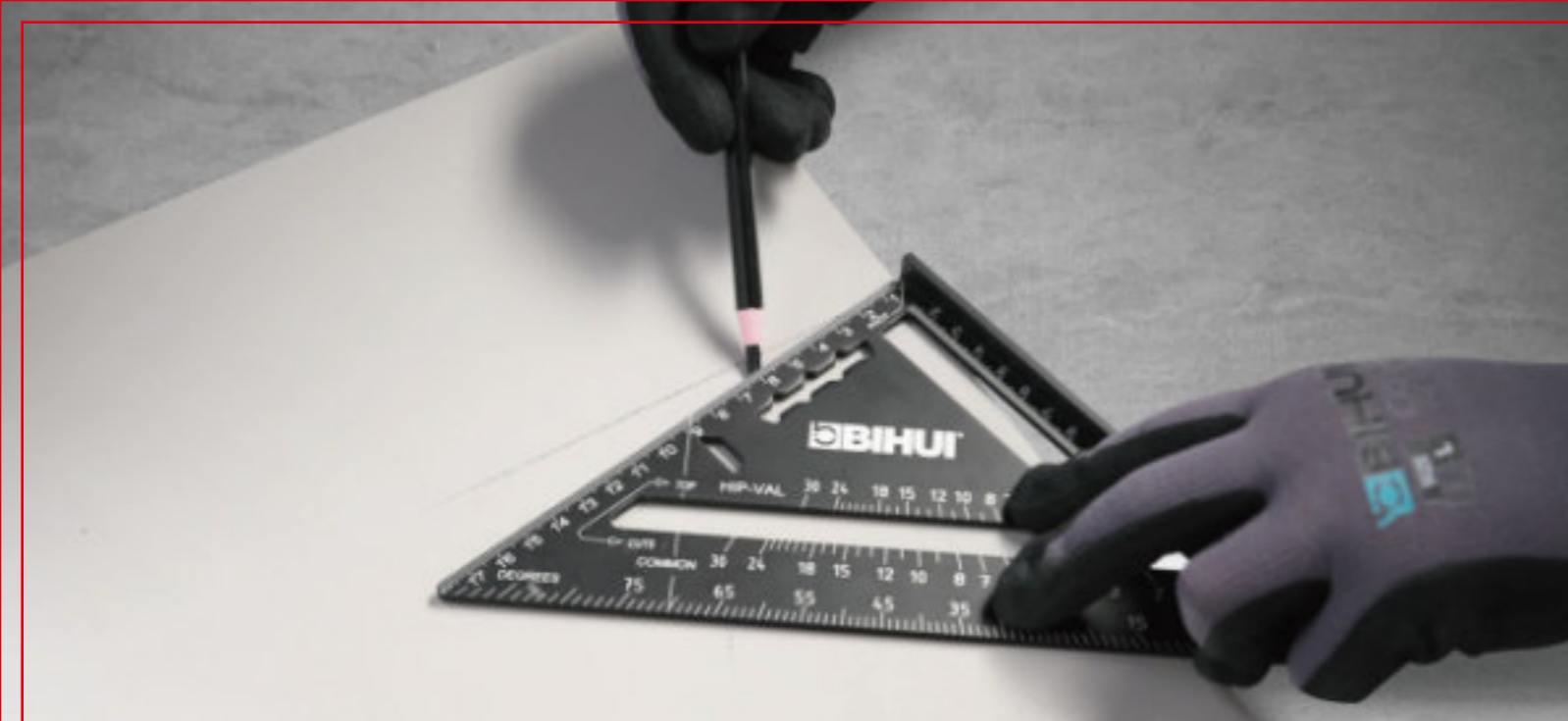

Tesařský rychloúhelník

- ▶ Pevné tělo z hliníkové slitiny
- ▶ Reliéfní (ražené) imperiální stupnice a převodní tabulka pro běžné krokve
- ▶ Stupnice úhloměru 0–90°
- ▶ Lze použít jako vodítko pily pro měření úhlů a řezání
- ▶ Ideální pro všechny stavební a rekonstrukční projekty

Prod. číslo	Rozměr	
TMRT7	180mm	7"



Svinovací metr – široká páska

- ▶ Odolný proti opotřebení i nárazům díky nylonové povrchové úpravě
- ▶ Vybaven silným magnetickým háčkem na pásce
- ▶ Automatická brzda a tlačítko pro rychlé navinutí pásky
- ▶ S praktickým klipem na opasek

Prod. č.	Rozměr	Délka	
TMR5M	65x60x30mm (2-1/2"x2-3/8"x1-3/16")	5M(16')	22mm-1.9M
TMR8M	80x75x35mm (2-1/2"x2-3/8"x1-3/16")	8M(26')	27mm-2.8M





U.V.



0.5mm/m
0.0005in/in.



Vodováhy

- Přesnost: 0,5 mm/m
- Nárazuvzdorné gumové koncovky
- Pohodlná gumová rukojeť
- Zvětšená horizontální libela pro co nejlepší čitelnost bubliny
- 3x pevné akrylátové nárazuvzdorné libely pro kontrolu vodorovné i svislé roviny

Prod. číslo	Rozměr		Qty	
TSL060	600mm	24"	1	8
TSL080	800mm	32"	1	8
TSL100	1000mm	40"	1	8
TSL120	1200mm	47-1/4"	1	8
TSL180	1800mm	71"	1	8
TSL240	2400mm	96"	1	8
TSL-DSP	400x632x295mm		1	1



Vodorovné měření na podlaze



Svislé měření na stěně



Prod. číslo TSL-DSP



Digitální magnetická vodováha

NEW

- Technologie akcelerometru MEMS
- LCD displej s LED podsvícením
- 9V lithiová baterie není součástí balení
- Funkce podržení hodnoty (HOLD)
- Různé režimy měření
- Funkce ukládání a vyvolání z paměti
- Funkce kalibrace a bzučáku
- Indikace slabé baterie
- Automatické vypnutí
- Stupeň krytí IP54
- Ideální pro tesařství, stavebnictví, obkladačské práce, zednictví a montáž teras (decků)

Prod. číslo	Rozměr		Qty	
TSLD060	600mm	24"	1	8



Měnitelný Spárovací & čisticí systém



- ▶ 12dílná sada pro spárování a čištění
- ▶ 1× houba na hladítko
- ▶ 1× EVA spárovací podložka
- ▶ 1× flexibilní gumová podložka
- ▶ 1× zelená podložka pro epoxidové spáry
- ▶ 5× zubové (profilované) čepele
- ▶ 1× vyměnitelná rukojeť
- ▶ 1× vyměnitelná měkká rukojeť
- ▶ 1× box na nářadí
- ▶ 1× vyměnitelná jednoruční rukojeť
- ▶ 1× vyměnitelná oboustranná rukojeť (dual-head)

NEW



Prod. číslo	Rozměry
PTSCK12	12 kusů



Měnitelná měkká rukojeť

- ▶ Kompatibilní s podložkami a čepelemi systému BIHUI Switch System apod.
- ▶ Rychloupínací mechanismus – rychlé uzamčení a uvolnění

Prod. číslo	Rozměry
PTSGSH	220x68mm

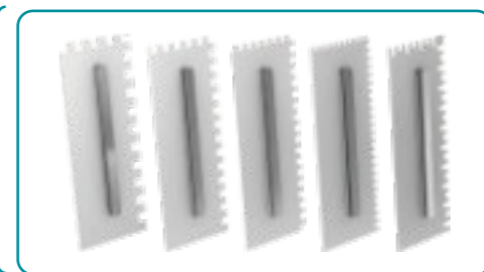

PRVNÍ měnitelný systém na světě pro spárovací, čisticí nástroje a stěrkové čepele.



PATENTED

Houba mycí

- ▶ Používejte s vyměnitelnou měkkou rukojetí
- ▶ Hydro houba – blokový řez
- ▶ Ideální pro všechny typy čištění a dokončovacích prací

Prod. číslo	Rozměr	Qty	
PTSGSG	280x140x30mm č 11"x5-1/2"x1-3/16"ď	1	40



Houba Cellulose mycí

- ▶ Používejte s vyměnitelnou měkkou rukojetí
- ▶ 100% celulóza
- ▶ Ideální pro všechny typy čištění a dokončovacích prací

Prod. číslo	Rozměr	Qty	
PTSCSP	280x140x30mm č 11"x5-1/2"x1-3/16"ď	1	40

Stěrka EVA

- ▶ Používejte s vyměnitelnou měkkou rukojetí
- ▶ Ideální pro všechny typy čištění a dokončovacích prací

Prod. číslo	Rozměr	Qty	
PTSEVA	280x140x8mm č 11"x5-1/2"x5/16"ď	1	40



Pad čistící

- ▶ Používejte s vyměnitelnou měkkou rukojetí
- ▶ Vynikající pro odstranění spárovací hmoty nebo lepidla z povrchu obkladů
- ▶ Obsahuje 3 podložky: extra jemnou, střední a hrubou

Prod. číslo	Rozměr	Qty	
PTSCNP	250x120mm č 10"x4-3/4"ď	1	25



Deska s gumou na spárování

- ▶ Používejte s vyměnitelnou měkkou rukojetí
- ▶ Hliníková základna s vysokohustotní EVA pěnou
- ▶ Gumová podložka

Prod. číslo	Rozměr	Qty	
PTSGRF	240x100mm č 9-3/8"x4"ď	1	40

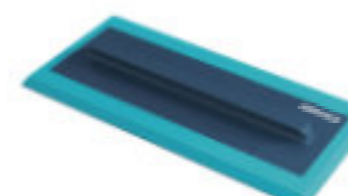

Stěrka na epoxid

- ▶ Používejte s vyměnitelnou měkkou rukojetí
- ▶ Zelená tvrdá guma

Prod. číslo	Rozměr	Qty	
PTSEPX	248x116mm č 10"x4-1/2"ď	1	40

Měnitelný Spárovací & čistící systém



NEW



Měnitelná rukojeť

► Měkká rukojeť

Prod. číslo	Rozměr	Qty
CFSSHDL	224x90x76mm č9"x3-1/2"x3"Đ	1



Vyměnitelná stěrka EVA

► Používejte s vyměnitelnou měkkou rukojetí

► Ideální pro všechny typy čištění a dokončovacích prací

Prod. číslo	Rozměr	Qty
CFSSE11	280x140x8mm (11"x5-1/2"x5/16")	1



Vyměnitelná Hydro houba

► Používejte s vyměnitelnou měkkou rukojetí

► Hydro houba – blokový řez

► Ideální pro všechny typy čištění a dokončovacích prací

Prod. číslo	Rozměr	Qty
CFSSS11	280x140x30mm (11"x5-1/2"x1-3/16")	1



Vyměnitelná Hydro houba

► Používejte s vyměnitelnou měkkou rukojetí

► Ideální pro všechny typy čištění a dokončovacích prací

Prod. číslo	Rozměr	Qty	
CFSSJ11	340x180x40mm (13-3/8"x7"x1-5/8")	1	s prořezem
CFSSW11	340x180x40mm (13-3/8"x7"x1-5/8")	1	bez prořezu



Smart 19L Mycí box

19L Mycí kbelík pro obkladače

- ▶ Odolný kbelík s kolečky a opěrnými nožkami
- ▶ Obloukově tvarovaná vylévací hrana a ergonomické madlo
- ▶ Trojitě válečky pro rychlé vyždímání (odvod vody)
- ▶ Robustní plastová mřížka – pevně drží na místě
- ▶ Houbičkové hladítko s měkkým úchopem – blokový řez
- ▶ EVA hladítko s měkkým úchopem, vysoká hustota
- ▶ Ideální pro čištění obkladů a dlažby (stěny i podlahy) a pro spárování

Prod. číslo	Popis	Qty	
TWS19	1x odolný kbelík 19 l s rukojetí 1x odolná plastová mřížka (rošt) 1x trojitě válečky 1x sada 2 koleček 1x houbičkové hladítko s výřezem 280x140x30 mm 1x EVA spárovací hladítko 280x140x8 mm	1	1
TWS19A	1x odolný kbelík 19 l s rukojetí 1x odolná plastová mřížka (rošt) 1x trojitě válečky 1x sada 2 koleček	1	6
TWS19G	Plastová mřížka	1	20
TWS19R	Trojitě válečky	1	20



Odolná plastová mřížka

162



Trojitě válečky – trojnásobná účinnost



Obloukově tvarovaná vylévací hrana



Otočná kolečka a protiskluzové opěrné nožky



Gumová houba

- ▶ Rukojeť s měkkým úchopem (Soft Grip)
- ▶ Ideální pro všechny typy čištění a dokončovacích prací

Prod. číslo	Rozměr	Qty	
CFRBFF	280x140x18mm (11"x5-1/2"x11/16")	1	40
CFRBFC	280x140x18mm (11"x5-1/2"x11/16")	1	40

NEW

Jemný

Hrubý



Cellulose houba

- ▶ Měkká a vysoce savá
- ▶ Ideální pro všechny typy čištění a dokončovacích prací

Prod. číslo	Rozměr	Qty	
CFCSP11	280x140x30mm (11"x5-1/2"x1-3/16")	1	40
CFCSW11	280x140x30mm (11"x5-1/2"x1-3/16")	1	40

s prořezem

bez prořezu



Professional houba

- ▶ Rukojeť s měkkým úchopem (Soft Grip)
- ▶ Hydro houba – blokový řez

Prod. číslo	Rozměr	Qty	
CFHSS11	280x140x30mm (11"x5-1/2"x1-3/16")	1	40
CFHSW11	280x140x30mm (11"x5-1/2"x1-3/16")	1	40

s prořezem

bez prořezu



Hydro houba

- ▶ Rukojeť s měkkým úchopem (Soft Grip)
- ▶ Hydro houba – „diamantový“ řez (vzor)

Prod. číslo	Rozměr	Qty	
CFHSD11	280x140x30mm (11"x5-1/2"x1-3/16")	1	40

NEW



EVA stěrka

- ▶ Rukojeť s měkkým úchopem (Soft Grip)

Prod. číslo	Rozměr	Qty	
CFES11	280x140x8mm (11"x5-1/2"x5/16")	1	40

Pad čistící

- ▶ Vynikající pro odstranění spárovací hmoty nebo lepidla z povrchu obkladů a dlažby
- ▶ Obsahuje 3 pady: extra jemnou, střední a hrubou

Prod. číslo	Rozměr	Qty	
CSPK4	250x120mm (10"x4-3/4")	1	25
CSPB	250x120x20mm (10"x4-3/4"x3/4")	1	100
CSPW	250x120x20mm (10"x4-3/4"x3/4")	1	100
CSPR	250x120x20mm (10"x4-3/4"x3/4")	1	100



163



Stěrka gumová

- ▶ Rukojeť s měkkým úchopem (Soft Grip)
- ▶ Hliníková základna s vysokohustotní EVA pěnou
- ▶ Gumová podložka

Prod. číslo	Rozměr	Qty	
CFERS	240x100mm č9-3/8"x4"D	1	48



Uretanová stěrka

- ▶ Masivní podložka z termoplastické gumy (TPR) tl. 12 mm
- ▶ Odolné provedení s rukojetí z TPR

Prod. číslo	Rozměr	Qty	
CFSRS	89x254mm 3.5"x10"	1	24



Stěrka na epoxid

- ▶ Zelená tvrdá guma
- ▶ Ideální pro rychlé spárování

Prod. číslo	Rozměr	Qty	
CFHRL	248x116mm 10"x4-1/2"	1	40



Stěrka na epoxid - měkká

- ▶ Modrá měkká guma
- ▶ Ideální pro rychlé spárování

Prod. číslo	Rozměr	Qty	
CFHSL	248x116mm 10"x4-1/2"	1	40

SPÁROVACÍ & MYCÍ HOUBY

100% Celulóza



Hydro spárovací houba

- ▶ Měkká a vysoce savá
- ▶ Ideální pro všechny typy čištění a dokončovacích prací
- ▶ Zaoblené, hladce opracované hrany

Prod. číslo	Rozměr	Qty	
CFHS190	190x140x51mm č7-5/8"x 5-1/2"x2"ď	1	100



Hydro spárovací houba

- ▶ Ideální pro čištění obkladů a dlažby po spárování

Prod. číslo	Rozměr	Qty	
CFHS165	165x110x60mm č6-1/2"x4-3/8"x2-3/8"ď	1	100



Cellulose houba

- ▶ 100% celulóza
- ▶ Ideální pro všechny typy čištění a dokončovacích prací

Prod. číslo	Rozměr	Qty	
CFCS165	165x110x50mm č6-1/2"x4-3/8"x2"ď	1	100
CFCS180	180x110x50mm č7"x4-3/8"x2"ď	1	100



Hydro houba na drhnutí

- ▶ Dvojitá kombinace s hydro houbou
- ▶ Zaoblené, hladce opracované hrany

Prod. číslo	Rozměr	Qty	
CFHC180	180x110x65mm č7"x4-4-3/8"x2-1/2"ď	1	100



Hnědá Hydro houba

- ▶ Ideální pro čištění obkladů a dlažby po spárování

Prod. číslo	Rozměr	Qty	
CFHB160	160x100x60mm č6-3/8"x4"x2-3/8"ď	1	100



Mikrovláknová houba

- ▶ Dvojitá kombinace s hydro houbou
- ▶ Zaoblené, hladce opracované hrany

Prod. číslo	Rozměr	Qty	
CFHM190	190x120x50mm č7-1/2"x4-3/4"x2"ď	1	100



Vakuově balená spárovací houba

- ▶ Ideální pro čištění obkladů a dlažby po spárování
- ▶ Extrémně savá
- ▶ Vysoká odolnost proti oděru

Prod. číslo	Rozměr	Qty	
CFSV30	190x140x50mm č7-5/8"x 5-1/2"x2"ď	1	240
CFSV100	180x110x50mm č7-5/8"x 5-1/2"x2"ď	1	200



Nůž na odstranění silikonu

- ▶ S rukojetí Soft Grip (měkký úchop)
- ▶ Nerezová čepel
- ▶ Ostrá hrana pro rychlé odstranění silikonu a spárovací hmoty

Prod. číslo	Rozměr
STRMV	Univerzální

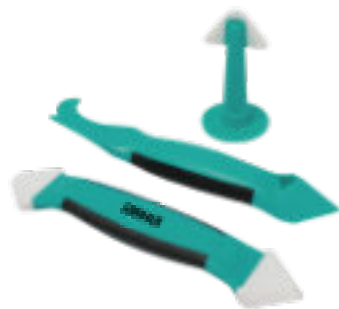

Sada na opravu spár a tmelů

- ▶ Dokončovací profily 3R (1/8R) a 6R (1/4R)
- ▶ Spárovací tryska pro kartuši
- ▶ Nože pro odstranění silikonu a tmelů
- ▶ Rychlé a snadné použití i čištění

Prod. číslo	Rozměr	Qty	
STARK3	Universal	1	96



Kit silikonových aplikátorů

- ▶ Polokruhové výřezy pro vytvoření čtvrtkruhového profilu spáry
- ▶ Rovné hrany pro vytvoření trojúhelníkového profilu spáry
- ▶ Snadné použití – není potřeba zakrývat spoje páskou

Prod. číslo	Rozměr	Qty	
STAK2	60x60mm 2-3/8"	1	144



Kit silikonových aplikátorů

- ▶ Dokončovací profily: 0R, 2R, 3R, 4R, 5R, 6R, 8R, 10R, 12R, 14R, 20R
- ▶ Snadné použití – není potřeba zakrývat spoje páskou
- ▶ Navrženo pro tvarování silikonového tmelu pro čistý, perfektní finiš

Prod. číslo	Rozměr	Qty	
STAK4	46x46mm 1-3/4"x1-3/4"	1	200

Kit silikonových aplikátorů

- ▶ Dokončovací profily: 3R, 4,5R, 6R, 0, 9, 12, 2C, 3C, 4C
- ▶ Ergonomická rukojeť zajišťuje lepší úchop

Prod. číslo	Rozměr	Qty	
STAK10	Univerzální	1	96



168



Výtlačovací pistole

- ▶ Jednosložkový dávkovač (aplikační pistole)
- ▶ Mechanický převod: 26:1, zdvih: 4 mm
- ▶ Maximální síla: 400 kgf (3,9 kN)
- ▶ Rukojeť z hliníkové slitiny a ocelová spoušť
- ▶ Patentovaný 360° otočný, ocelovými nýty zesílený vozík
- ▶ Patentovaná konstrukce bez vůle ve spoušti
- ▶ Vhodné do chladného počasí a pro vysoce viskózní materiály

Prod. číslo	Rozměr	Qty	
TCG310	310ml 10.5oz	1	12

Výtlačovací pistole

- ▶ Tlakově litá hliníková slitina a kovový zásobník (buben)
- ▶ Ergonomická konstrukce rukojeti šetří námahu
- ▶ Funkce proti odkapávání (anti-drip)
- ▶ Tlačná síla: 135 kg
- ▶ Zásobník na lepidlo je otočný o 360°
- ▶ Vhodné pro silikon a konstrukční lepidla

Prod. číslo	Rozměr	Qty	
TCG300	310ml 10.5oz	1	12

Výtlačovací pistole

- ▶ Tlakově litá hliníková slitina a kovový zásobník (buben)
- ▶ Ergonomická konstrukce rukojeti šetří námahu
- ▶ Funkce proti odkapávání (anti-drip)
- ▶ Tlačná síla: 135 kg
- ▶ Zásobník na lepidlo je otočný o 360°
- ▶ Vhodné pro silikon a konstrukční lepidla

Prod. číslo	Rozměr	Qty	
TCG600	600ml 20.28oz	1	12

Vytáhněte (vysuňte) tyč.

Vložte „salám“ s tmelem do tuby.

Připevněte trysku.

Seřizněte na požadovaný tvar.

Snadné použití.



169

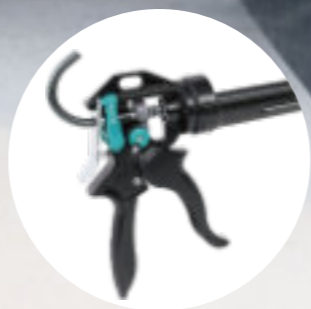
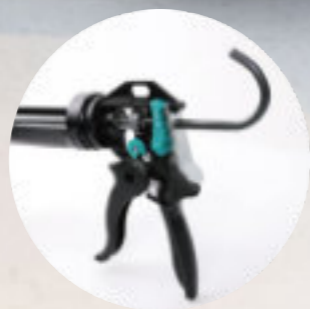

Výtlačovací pistole

- ▶ Převodový poměr: nastavitelný 25:1 / 12:1
- ▶ Integrovaná funkce proti odkapávání (anti-drip)
- ▶ Pohodlný úchop šetří námahu
- ▶ Konstrukce z tlakové lité hliníkové slitiny, 360° otočný zásobník (tuba)
- ▶ Vhodné pro materiály se střední a vysokou viskozitou



Prod. číslo	Rozměr		Qty	
TCGM10	310ml	10.5oz	1	12



JIŽ BRZY

Výtlačovací pistole

- ▶ Převodový poměr: nastavitelný 20:1 / 10:1
- ▶ Integrovaná funkce proti odkapávání (anti-drip)
- ▶ Pohodlný úchop šetří námahu
- ▶ Konstrukce z tlakové lité hliníkové slitiny, 360° otočný zásobník (tuba)
- ▶ Vhodné pro materiály se střední a vysokou viskozitou



Sada na opravu obkladů a dlažby



- ▶ Obsahuje 16 vosků v nejoblíbenějších barvách
- ▶ Ideální pro opravy prasklé dlažby/obkladů, mramoru a keramických stěn i podlah
- ▶ 1× nástroj pro aplikaci tavného vosku (hot-melt)
- ▶ 16× tvrdé voskové tyčinky v různých barvách
- ▶ 1× čistící škrabka
- ▶ 1× škrabka pro vytvoření struktury (texturovací)
- ▶ 1× PU houbička s vysokou hustotou
- ▶ 1× čistící hadřík
- ▶ 1× nabíjecí kabel USB-C (Type-C)

Prod. číslo	Parametry	Qty	
TRPK	5V/1200mAh	1	20

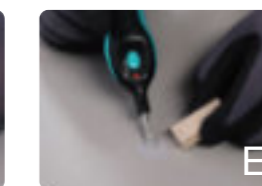
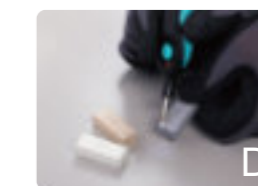
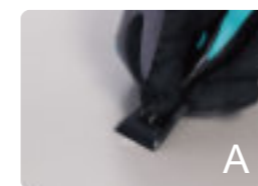

Index obkladových vosků



Index podlahových vosků





Škrabka na spáry

- ▶ S rukojetí Soft Grip z TPR
- ▶ Pro odstraňování staré spárovací hmoty mezi obklady/dlažbou
- ▶ 2× čepel z karbidu wolframu (tvrdokov)

Prod. číslo	Rozměry	Qty	
TGRS2	200mm 8"	1	100



Čepele do škrabky na spáry

- ▶ 2× tvrdokovové (karbid wolframu) čepele
- ▶ Určeno pro použití s BIHUI vyškrabovačem spár

Prod. číslo	Rozměry	Qty	
TGRSB2	Spare blades for TGRS2	1	200



Škrabka na spáry



- ▶ Ergonomická rukojeť Soft Grip
- ▶ Pro odstranění staré a zbarvené spárovací hmoty i tmelu
- ▶ 2× úhlové tvrdokovové čepele (karbid wolframu)
- ▶ Pro užší spáry vyjměte z vyškrabovače jednu čepel

Prod. číslo	Rozměry	Qty	
TGRK2	195mm 7-5/8"	1	6



Čepele do škrabky na spáry

- ▶ 2× tvrdokovové (karbid wolframu) čepele
- ▶ Určeno pro použití s BIHUI vyškrabovačem spár

Prod. číslo	Parametry	Qty	
TGRKB2	Spare blades for TGRK2	1	200



Kolík nivelační

- ▶ Vysoce pevná samolepicí vrstva
- ▶ Flexibilní vinylový materiál
- ▶ 10 ks v pásu
- ▶ Navrženo pro dosažení rovného a konzistentního povrchu při lití samonivelačních a cementových podlahových hmot

Prod. číslo	Rozměry
MSLP100	10-100mm



Nivelační zvedák na obklady

- ▶ Praktické nastavení umožňuje volné nastavení výšky v rozsahu 1–20 cm
- ▶ Rychloupínací páčka pro drobné nastavení a snadné sejmutí
- ▶ Nosnost na jeden zdvih: 80 kg
- ▶ Ideální pro usnadnění pokládky velkoformátových obkladů na stěnu

Prod. číslo	Rozměry
TAS25	1-20cm



Nůžky na lišty

- ▶ Tělo ze zinkové slitiny, vyměnitelná čepel SK5
- ▶ Ostré a odolné provedení, přesné nastavení úhlu 45° až 135°
- ▶ Zámek pro snadné skladování
- ▶ Pogumovaná rukojeť pro max. pohodlí
- ▶ Vhodné pro řezání pásků do tloušťky < 3 mm

Prod. číslo	Rozměr	
FTC200	200mm	8"



Multifunkční páčidlo na lišty

- ▶ Plastová rukojeť a nerezová čepel
- ▶ Nízká hmotnost a kompaktní rozměry – snižuje riziko poškození stěny
- ▶ Pro soklové lišty, dokončovací lišty, krycí profily, dekorativní panely apod.

Prod. číslo	Rozměr	
FTP100	270x100x80mm (11"x4"x3-9/64")	

Ochrana rohů obkladů/ dlažby

- ▶ Materiál PP (polypropylen) – opakovaně použitelný
- ▶ Vhodné pro různé tloušťky dlaždic
- ▶ Snadno se nasazuje a bezpečně drží na rohu dlaždice
- ▶ Zabraňuje možnému poškození dlaždic

Prod. číslo	Rozměr	
LFTP06	6mm	1/4"
LFTP10	10mm	3/8"
LFTP13	13mm	33/64"



Pákové štípací kleště

- ▶ Trojitá síla – stejná námaha
- ▶ Rukojeť Comfort Grip (pohodlný úchop)
- ▶ Max. tloušťka dlaždice: 12 mm
- ▶ Ideální pro nepravidelné výřezy v keramice a porcelánu

Prod. číslo	Rozměr	
TNC10	250mm	10"



Přímé kleště na lámání

- ▶ Určeno pro tvarování úzkých pásků a tvarů z obkladů i dlažby
- ▶ Zápustkově kované
- ▶ Rovné čelisti s tvrdokovovým břitem
- ▶ Rukojeť Soft Grip (měkký úchop)

Prod. číslo	Rozměr	
TND8	200mm	8"



Kleště na lámání

- ▶ Dvouúčelový nástroj pro řezání a lámání malých obkladů
- ▶ Tvrdokovové řezací kolečko, kovová konstrukce
- ▶ Rukojeť Comfort Grip (pohodlný úchop)

Prod. číslo	Rozměr	
TNB8	200mm	8"



Gumová palice

- ▶ Měkký úchop (Soft Grip)

Prod. číslo	Rozměr	
RMWO24	24OZ	



Jednodílná gumová palice

- ▶ Komfortní úchop

Prod. číslo	Rozměr	
RMWS24	24OZ	



Obkreslovací měrka se zámkem

- ▶ Jednotlivě pružené (napínané) lamely
- ▶ Plastové lamely s nízkým třením
- ▶ Systém aretace (zámek) lamel
- ▶ Magnetické provedení pro práci bez držení (hands-free)
- ▶ Metrická i imperiální stupnice

Prod. číslo	Rozměry		Qty	
TPL250	250mm	10"	1	30



Obkreslovací měrka

- ▶ Rychlý a snadný způsob kopírování složitých tvarů
- ▶ Jednotlivě pružené lamely, plastové lamely s nízkým třením
- ▶ Plastové lamely s nízkým třením
- ▶ Ideální pro obkládání, tapetování, pokládku koberců a laminátových podlah

Prod. číslo	Rozměry		Qty	
TPG250	250mm	10"	1	36



Tužka

- ▶ Černá, bílá a červená
- ▶ Pro značení na různých površích při řezání a vrtání

Prod. číslo	Rozměry		Qty	
TCM3	180mm	7"	3	240



JIŽ BRZY

Automatický tužkový značkovač 2.0

- ▶ Součástí: 1 černá tuha + 6 náhradních tuh (černá/červená/žlutá)
- ▶ Píše na většinu povrchů včetně kovu, dřeva, plastu, cihel, tvárníc a skla
- ▶ Integrované ořezávatko tuhy ve víčku
- ▶ Klip na opasek a pomocný otvor pro rýsování čar
- ▶ Vyrobeno z kvalitního ABS a nerezové oceli



Automatický tužkový značkovač

- ▶ Součástí: 1× černá tuha + 6× náhradní tuhy (k dispozici černá/červená/žlutá)
- ▶ Píše na většinu povrchů včetně kovu, dřeva, plastů, cihel, tvárníc i skla
- ▶ Integrované ořezávatko tuhy ve víčku
- ▶ Klip na opasek a vyměnitelná tuha
- ▶ Vyrobeno z kvalitního ABS a nerezové oceli

Prod. číslo	Rozměry		Qty	
TCM7	150mm	6"	1	200
TCM7-BP	150mm	6"	1	200
TCM7-SL	120mm	4-3/4"	6	400
TCM7-SB	120mm	4-3/4"	6	400
TCM7-D27	185x155x155mm	7"x6-3/8"x6-3/8"	27	6



Obklady/ dlažby

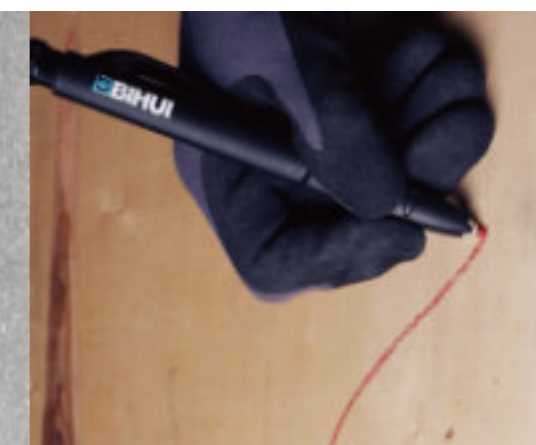

Dřevo



Podkladová deska pod obklady





Kožené nákolníky

- ▶ Měkký a široký popruh
- ▶ Jednoduchý přední popruh se suchým zipem
- ▶ Omyvatelné a odolné
- ▶ Prémiový neopren
- ▶ Odolné polstrování z pěny s uzavřenými buňkami

Prod. číslo	Rozměr
BLKP	Univerzální



Gelové nákolníky Max

- ▶ Velká kontaktní plocha s podlahou
- ▶ Gelová podložka pro maximální tlumení
- ▶ Elastický pás a zapínání na přezku
- ▶ Chrání proti hřebíkům a sklu

Prod. číslo	Rozměr
TKPF	Univerzální



Gelové nákolníky

- ▶ Velká kontaktní plocha s podlahou
- ▶ Gelová podložka pro maximální tlumení
- ▶ Elastický pás a zapínání na přezku
- ▶ Chrání proti hřebíkům a sklu

Prod. číslo	Rozměr
TKPG	Univerzální



Obkladačské rukavice

- ▶ Zajišťuje výborný úchop a volnost pohybu při manipulaci s dlaždicemi a kamenem
- ▶ Odolné proti opotřebování i skvrnám, pružné, prodyšné a pohodlné

Prod. číslo	Rozměr
TGDL	9 / L
TGDXL	10 / XL
TGDXXL	11 / XXL



TPR nákolníky

- ▶ Voděodolný a protiskluzový technický potah
- ▶ Z prodyšné „potápěčské“ tkaniny a oxfordské tkaniny
- ▶ Zesílené švy + extra pěnové jádro
- ▶ Měkké gelové jádro a silné pěnové polstrování poskytují špičkovou ochranu
- ▶ Jednoduché a bezpečné zapínání na suchý zip
- ▶ Chrání proti hřebíkům, šroubům, sklu a nečistotám

Prod. číslo	Rozměr
TKPT	Univerzální



Antivibrační rukavice

- ▶ Univerzální velikost – padne všem
- ▶ Antivibrační konstrukce se silným gumovým polstrováním

Prod. číslo	Rozměr
TGAVXL	10 / XL

Přítlačný váleček na odpojovací membránu

- ▶ Max. zatížení: 35 kg
- ▶ Teleskopická rukojeť: 1,3–1,82 m
- ▶ Slouží k zatlačení (zaválcování) odpojovací membrány do malty pro plné přilnutí
- ▶ Lze snadno rozebrat pro přepravu a skladování
- ▶ Snižuje námahu potřebnou k zatlačení membrány

Prod. číslo	Rozměr
UMR330	1.3-1.82M (51"-71")

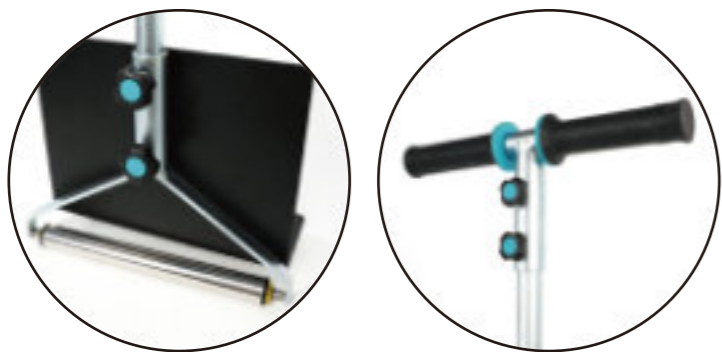

DUST COVER SYSTEM



Odsávací kryt na broušení

- ▶ První univerzální odsávací kryt na broušení na světě s inovativním systémem Multi Adaptor
- ▶ Účinnost zachytávání prachu až 97 %
- ▶ FLEX-SEAL SYSTEM zajišťuje přirozený chod broušení
- ▶ MAGNETIC TRANSFORMATION – možnost přizpůsobení pro broušení rohů
- ▶ Vhodné pro diamantové hrncové kotouče Ø100–125 mm (otvor 21 mm)
- ▶ Výškově nastavitelný přírubový systém pro různé typy brusných hrnců
- ▶ MULTI ADAPTOR SYSTEM – kompatibilní s mnoha úhlovými bruskami 115–125 mm (Bosch, Makita, Metabo, DeWalt, Milwaukee, Flex aj.)
- ▶ Modely X-LOCK nelze použít

Prod. číslo	Rozměr	
DCFG5	100-125mm	4"x5"

NEW

Odsávací kryt na řezání

- ▶ První univerzální odsávací kryt na řezání na světě s inovativním systémem Multi Adaptor
- ▶ Účinnost zachytávání prachu až 95 %
- ▶ Systém 5 válečků eliminuje tření o povrch
- ▶ Dobře viditelná a polohovatelná linie řezu
- ▶ Vhodné kotouče: 115–125 mm, diamantové kotouče tl. 1,5–10 mm (Ø22,23)
- ▶ Hloubka řezu: 5–28 mm pro kotouč 125 mm, 5–23 mm pro kotouč 115 mm
- ▶ MULTI ADAPTOR SYSTEM – kompatibilní s mnoha úhlovými bruskami 115–125 mm (Bosch, Makita, Metabo, DeWalt, Milwaukee, Flex aj.)
- ▶ Modely X-LOCK nelze použít

Prod. číslo	Rozměr	
DCFC5	115-125mm	4-1/2"x5"

NEW



Odsávací kryt na vrtání

- ▶ Zachytává prach při vrtání do stěny nebo podlahy
- ▶ Slouží také jako vodítko při vrtání otvoru
- ▶ Univerzální gumový adaptér Ø 25–35 mm
- ▶ Gumová těsnící základna výrazně omezuje únik jemného prachu
- ▶ Ocelový rám ve tvaru V pro vyšší pevnost
- ▶ Vhodné pro dlaždice, beton, cihly apod.

Prod. číslo	Rozměr
TDBS	Up to 72mm



Odsávací kryt na řezání

- ▶ Zachytává prach při řezání dlaždic
- ▶ Lze použít s úhlovou bruskou BIHUI
- ▶ Opěrka/vedení pro snadné rovné řezy
- ▶ Vhodné pro kotouče 115 mm a 125 mm

Prod. číslo	Rozměr
TDBC	Ø 115-125mm



Bez odsávacího krytu na řezání



Jednoduché připojení na vysavač



S odsávacím krytem na řezání



Odsávací kryt na broušení

- ▶ Zdravější práce a méně úklidu díky bezprašnému broušení
- ▶ Univerzální připojení na vysavač Ø 25–35 mm
- ▶ Univerzální připojení na vysavač Ø 25–35 mm
- ▶ Nastavitelná přední část umožňuje práci u okrajů
- ▶ Nastavitelná přední část umožňuje práci u okrajů

Prod. číslo	Rozměr
DCWDE5	100-125mm
DCWDEB	Náhradní kartáč



Bez odsávacího krytu na broušení



Jednoduché připojení na vysavač



S odsávacím krytem na broušení



Pohyblivý odsávací kryt pro broušení až k okraji / ke stěně

Víceúčelový box na prach

- ▶ Vhodný pro vrtání a řezání
- ▶ Otvor pro připojení k vysavači
- ▶ Výsypná (vyprazdňovací) klapka prachu na spodní straně
- ▶ Měkké madlo pro snadné přenášení
- ▶ Lehká a pevná konstrukce

Prod. číslo	Rozměr
TDB	500x350x62mm (20"x14"x2-1/2")

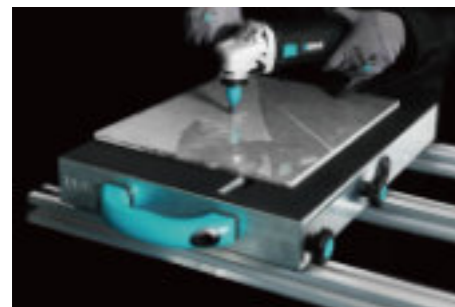

Odsávač prachu na kbelík

- ▶ Ideální pro odsávání prachu při sypaní a míchání
- ▶ Rychlé upnutí na kbelík pomocí pružinové svorky
- ▶ 3stupňový gumový adaptér pro připojení k vysavači
- ▶ Rychlé odsávání pro omezení prašnosti
- ▶ Vhodné pro kbelíky s tloušťkou okraje až 35 mm
- ▶ Přínos pro zdraví a pracovní prostředí



Prod. číslo	Rozměr
TDBM	Univerzální



Prachová klapka "U"

- ▶ Zabraňuje šíření prachu a zápachu na stavbě
- ▶ Vyrobená z čirého a pevného plastu
- ▶ Velká, pohodlná táhla (úchyty) pro otevírání
- ▶ Opakovaně použitelná a snadná na instalaci
- ▶ „U“ provedení pro lepší utěsnění
- ▶ Vhodná pro dveřní otvory až 115 × 217 cm

Prod. číslo	Rozměr	
TDZD	220x120cm	7.2'x4'

Tloušťka 1.0mm

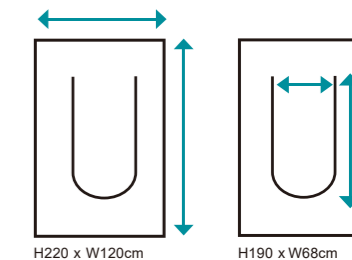

Prachová klapka "U"

- ▶ Zabraňuje šíření prachu a zápachu na stavbě
- ▶ Vyrobená z čirého, silnějšího plastu
- ▶ Velká, pohodlná táhla (úchyty) pro otevírání
- ▶ Opakovaně použitelná a snadná na instalaci
- ▶ „U“ provedení pro lepší utěsnění
- ▶ Vhodná pro dveřní otvory až 115 × 217 cm

Prod. číslo	Rozměr	
DCSDDU	220x120cm	7.2'x4'

Tloušťka 1.5mm

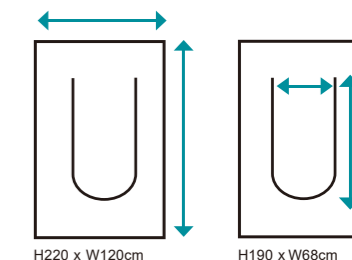

Prachová klapka "L"

- ▶ Zabraňuje šíření prachu a zápachu na stavbě
- ▶ Vyrobená z čirého a pevného plastu
- ▶ Velká, pohodlná táhla (úchyty) pro otevírání
- ▶ Opakovaně použitelná a snadná na instalaci
- ▶ „L“ provedení pro průjezd vozíku (dovnitř/ven)
- ▶ Vhodná pro dveřní otvory až 115 × 217 cm

Prod. číslo	Rozměr	
DCSDDL	220x120cm	7.2'x4'

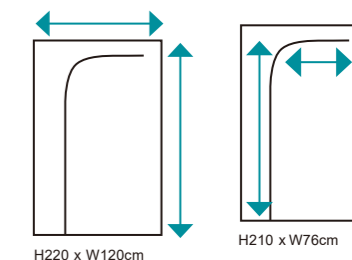
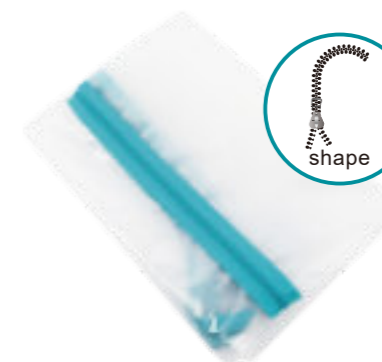

XL Prachová klapka "U"

- ▶ Zabraňuje šíření prachu a zápachu na stavbě
- ▶ Vyrobená z čirého, silnějšího plastu
- ▶ Velká, pohodlná táhla (úchyty) pro otevírání
- ▶ Opakovaně použitelná a snadná na instalaci
- ▶ „XL“ provedení pro větší otvory
- ▶ Vhodná pro dveřní otvory až 219 × 247 cm

Prod. číslo	Rozměr	
DCSDDX	250x224cm	8.2'x7.3'

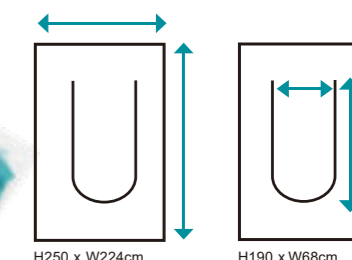

Plastová velká pohodlná táhla

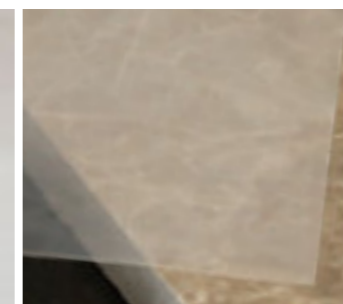

Vyrobeno z pevného plastu

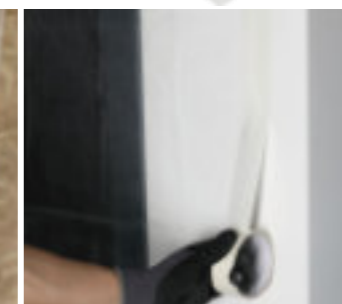

Opakovaně použitelné a snadné na instalaci



„U“ provedení pro lepší utěsnění

Polyetylenová páska s textilní výztuhou

- ▶ Snadno se trhá rukou
- ▶ Odolná vůči barvě a vodě
- ▶ Rychle přilne, snadno se odlepuje
- ▶ Ideální pro fixaci dlaždic/obkladů v pravém úhlu
- ▶ Vhodné na obklady, porcelán a další materiály

Prod. číslo	Rozměr	
DCSMTP	50mmx25M	2"x82'



Bílá maskovací páska

- ▶ Snadné trhání rukou v obou směrech
- ▶ Odolná vůči barvě a popisovatelná
- ▶ Rychle přilne, snadno se odlepuje
- ▶ Ideální pro upevnění prachové clony/dveří (dust door)
- ▶ Vhodné na obklady, porcelán a další materiály

Prod. číslo	Rozměr	
DCSMSK	40mmx10M	1-5/8"x22'



Přilnavá předložka

- ▶ Horní vrstva zachytává prach a nečistoty z podrážek a koleček vozíků
- ▶ 30 očíslovaných vrstev – snadno sloupnete a vyměníte za čistou
- ▶ Samolepicí vrstva zajišťuje, že se nepohne
- ▶ Ideální pro ochranu staveniště v citlivých prostorech

Prod. číslo	Rozměr	
DCSPSM	66x115cm	26"x45"
DCSPSH	33x66cm	13"x26"



Ochranná fólie na koberce

- ▶ Samolepicí – standardní návinek
- ▶ Chrání koberce před vodou, barvou, skvrnami, prachem a nečistotami
- ▶ Snadná aplikace i odstranění, nezanechává zbytky lepidla
- ▶ Vhodné pouze pro syntetické koberce

Prod. číslo	Rozměr	
FTCP700	700mmx25M	28"x82'

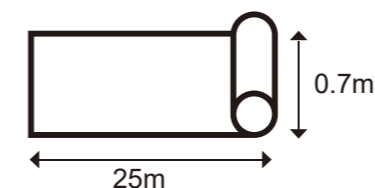

Self adhesive film



Eliminates trip hazard

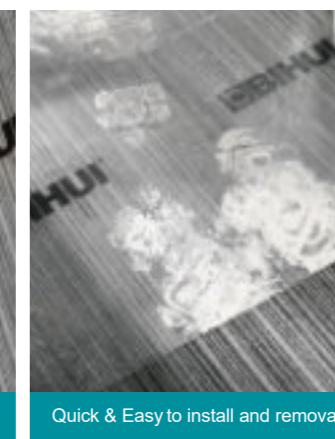

Quick & Easy to install and removal



Peotects carpeted surfaces

Ochranná fólie na tvrdé povrchy

- ▶ Samolepicí – standardní návinek
- ▶ Chrání tvrdé povrchy před vodou, barvou, skvrnami, prachem a nečistotami
- ▶ Snadná aplikace i odstranění, nezanechává zbytky lepidla
- ▶ Vhodné na tvrdé povrchy, např. dlaždice, pracovní desky a dveře

Prod. číslo	Rozměr	
FTFP700	700mmx25M	28"x82'

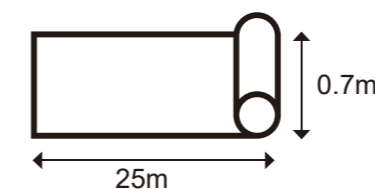

Samolepicí fólie



Eliminuje riziko zakopnutí

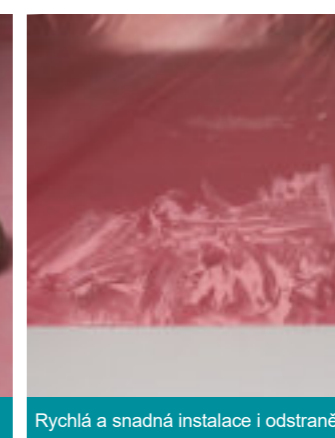

Rychlá a snadná instalace i odstranění



Chrání tvrdé povrchy

Aplikátor pro ochrannou fólii

- ▶ Nerezový váleček dostupný ve velikostech 24" / 28" / 36"
- ▶ Tlačný systém s měkkou (soft grip) rukojetí
- ▶ Nastavitelná délka a otočná koncovka pro tuby 2" a 3"
- ▶ Ideální pro aplikaci ochranných fólií na stavbě

Prod. číslo	Rozměr
DCSAPT	24", 28", 36" válečky

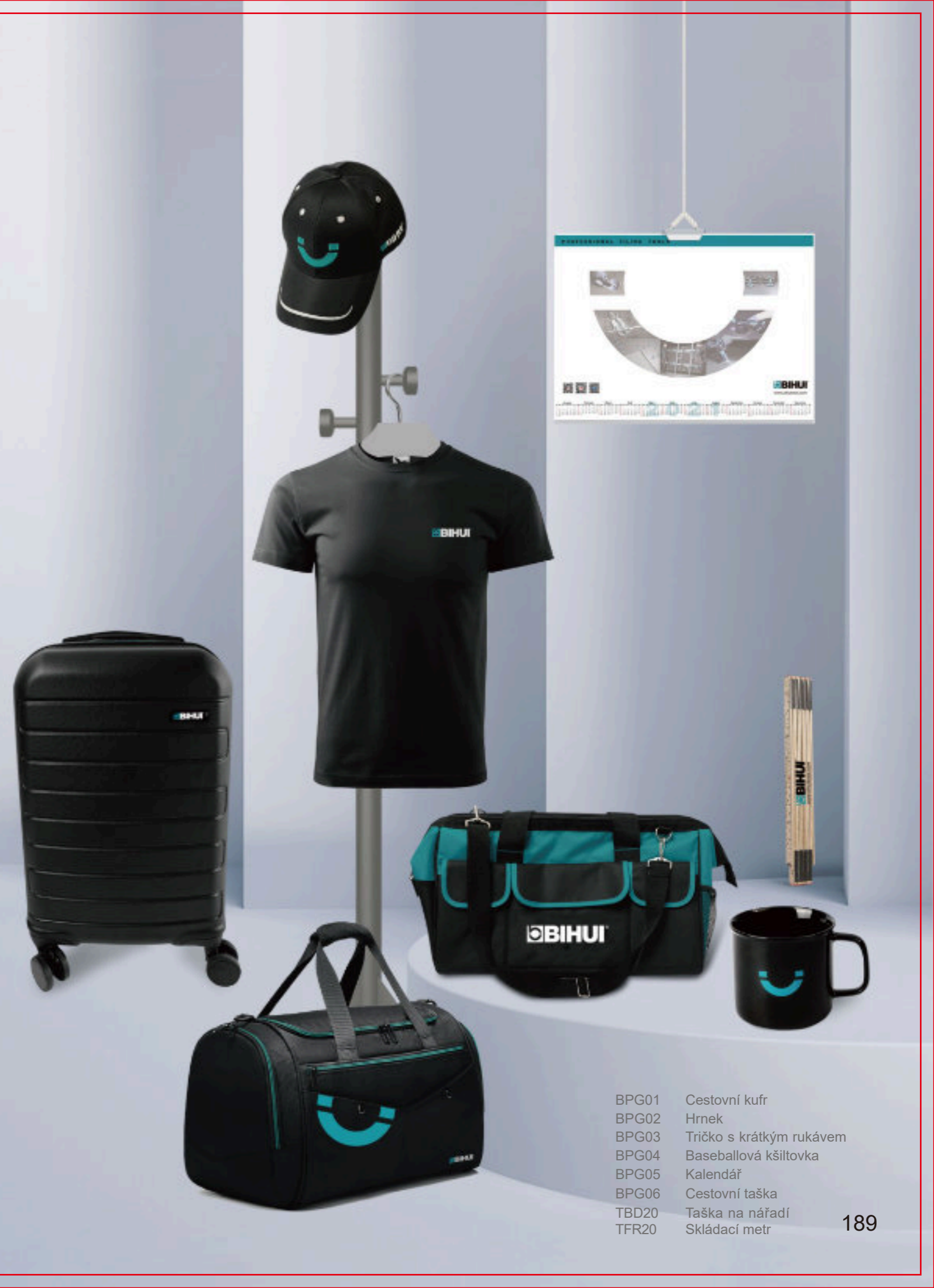

- BPG01 Cestovní kufr
- BPG02 Hrnek
- BPG03 Tričko s krátkým rukávem
- BPG04 Baseballová kšiltovka
- BPG05 Kalendář
- BPG06 Cestovní taška
- TBD20 Taška na nářadí
- TFR20 Skládací metr



Pracovní stan

Prod. číslo	Rozměr	
BPG10	3x3M	118"

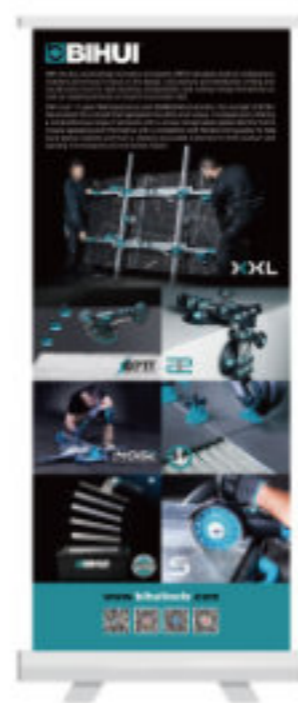

Prezentační roll up

Prod. číslo	Rozměr	
BPG11	80x200cm	31-1/2"x78"



Plakát

Prod. číslo	Rozměr	
BPG12	120x60cm	47-1/4"x24"



Vlajky

Prod. číslo	Rozměr	
BPG09	2.8M	118"



Termoláhev 500ml

Prod. číslo	Rozměr
BPG19	265x70mm (10-1/4"x2-3/4")



Stojan pro TSL50

Prod. číslo	Rozměr
TSL50-DSP	400x210x1330mm (15-3/4"x8"x53-1/16")



Stojan na automatické popisovače

Prod. číslo	Rozměr
TCM7-D27	185x155x155mm



Stojan na vodováhy

Prod. číslo	Rozměr
TSL-DSP	400x632x295mm (15-3/4"x25"x12")



Demo box

Prod. číslo	Rozměr
TTB-DEMO	570x320x195mm (22-3/8"x12-1/2"x7-5/8")



Stojan na diamantové nástroje

Prod. číslo	Rozměr
DBCP-DSP	Universal

PROPAGAČNÍ MATERIÁLY



Dárková taška

Prod. číslo	Rozměr
BPG17	35x37x15cm (1-3/8"x1-1/2"x19/31")



Pickleball Set

Prod. číslo	Rozměr
BPG18	Univerzální



Elektrický ofukovač

Prod. číslo	Baterie	Specifikace
BPG22	21700	7.4V/3000mAh



Ukládací box na nástroje

Prod. číslo	Rozměr
BPG16	Univerzální



Elektrický longboard

Prod. číslo	Rozměr
BPG20	Univerzální



BDSP02 Stojan pro řezačky







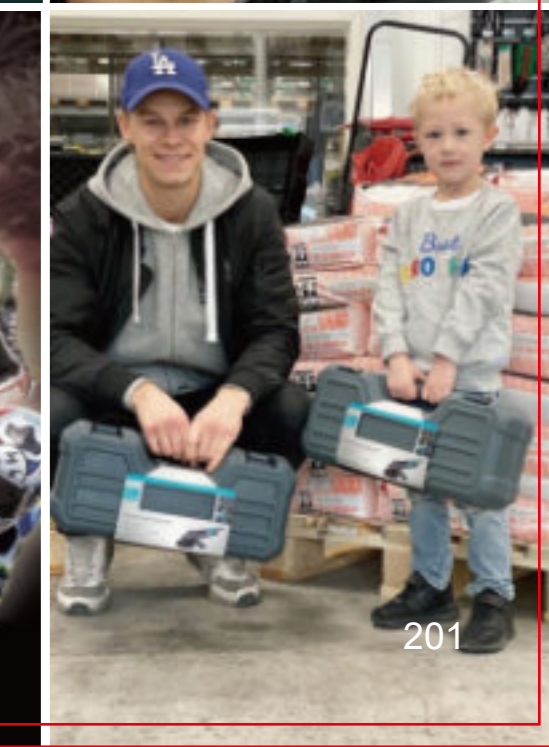
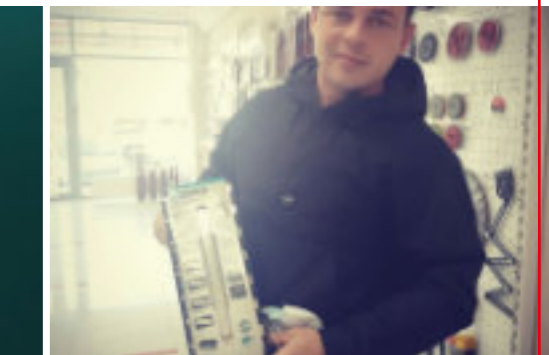
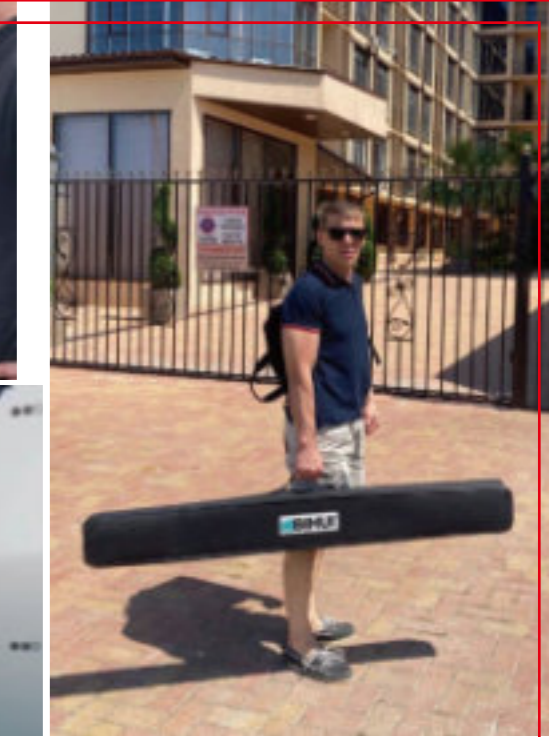
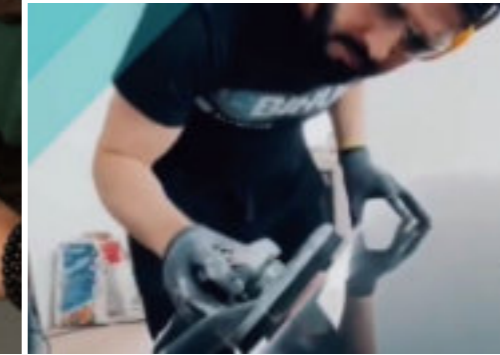
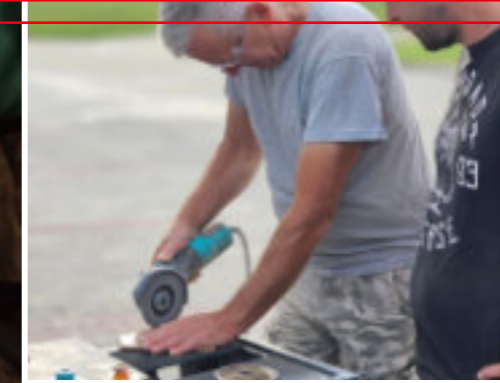

BDSP01 Regál pro nástroje
BDSH15 Háčky 5x150mm















BIHUI®	Sedm hvězd 			
				
	●		●	●
	●	●	●	
Porcelán	●	●	●	●
Keramika	●	●	●	●
Břidlice	●	●		
Mramor				●
Žula				●
Terakota	●	●		
Beton				
Glazovaný klinker	●			
Tvrdá dlažba		●		●
Tenká deska	●	●	●	●
Mozaikové dlaždice	●	●		
Skleněná mozaika	●	●		
Kámen				●
Tvrdé cihly				●
Jolly řezání				
Řezání	●	●	●	●
Broušení				
Sklo				●







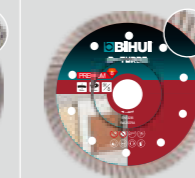

► Pro vaši bezpečnost nepoužívejte prasklý ani poškozený řezný kotouč.







► **Modrá tečka** = nejlepší materiál pro řezání

► **Černá tečka** = vhodný materiál pro řezání





► **Bez tečky** = NENÍ vhodné

Osm hvězd 					
					
●	●	●	●	●	
	●	●	●	●	
●	●	●	●	●	
●	●	●	●	●	
●	●	●	●	●	
	●	●	●	●	
●					
●	●	●	●	●	
●	●	●	●	●	
●					
●					
●					
●	●	●	●	●	

	Devět hvězd 				
					
	DCDT	DCDA	DCDS	DCDW	DCDB
	●	●	●	●	●
	●	●	●	●	●
Porcelán		●	●	●	●
Keramika		●	●	●	●
Břidlice		●	●		●
Mramor	●				
Žula					
Terakota	●	●	●	●	●
Beton					
Glazovaný klinker			●		
Tvrdá dlažba	●	●			●
Tenká deska	●	●	●	●	●
Mozaika	●	●	●	●	●
Skleněná mozaika			●		
Kámen					
Tvrdé cihly					
Jolly řezání					
Řezání	●	●	●	●	●
Broušení					
Srážení hran					





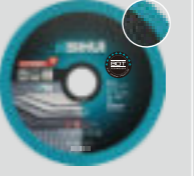





















































Devět hvězd 					
					
DCDM	DCDC	DCDV	DCDF	DCBN	
●		●	●	●	
●	●	●		●	
●	●	●		●	
●	●	●		●	
●		●		●	
			●		
●	●	●		●	
			●		
	●		●		
	●		●		
●		●		●	
●	●	●		●	
●		●		●	
●	●	●	●	●	

	Devět hvězd 			
				
	DCWMM5	DCWME5		
	●	●		
				
Porcelán	●	●		
Keramika	●	●		
Břidlice	●	●		
Mramor	●	●		
Žula	●	●		
Terakota	●	●		
Beton	●	●		
Glazovaný klinker	●	●		
Tvrdá dlažba	●	●		
Tenká deska	●	●		
Mozaika	●	●		
Skleněná mozaika	●	●		
Kámen				
Tvrdé cihly				
Jolly řezání	●	●		
Řezání	●	●		
Broušení	●	●		
Srážení hran				

Deset hvězd 					
					
DCAM	DCAE	DPD			
●	●	●			
●	●	●			
●	●	●			
●	●	●			
●	●	●			
●	●	●			
●	●	●			
●	●				
●	●	●			
		●			
●	●	●			
●	●	●			
		●			

IKONY A CERTIFIKACE

Abychom čtenářům poskytli jasné a důležité informace, použili jsme následující symboly:

IKONY		CERTIFIKACE	
 POUŽITÍ ZA SUCHA	 PŘEČTĚTE SI MANUÁL	 NEPOUŽÍVEJTE PRO ŘEZÁNÍ POD ÚHLEM	 CE ZNAČKA
 POUŽITÍ ZA SUCHA A ZA MOKRA	 PŘEČTĚTE SI MANUÁL	 NEPOUŽÍVEJTE PRASKLÉ KOTOUČE	 ETL ZNAČKA
 POUŽITÍ ZA MOKRA	 UPOZORNĚNÍ	 VODA NENÍ POTŘEBA	 FDA ZNAČKA
 POUŽITÍ S VRTAČKOU	 OCHRANA TRÍDY II	 RIZIKO ŘEZÁNÍ	 FCC ZNAČKA
 POUŽITÍ S ÚHLOVOU BRUSKOU	 OBJEM NÁDRŽE	 LOŽISKO	 ROHS ZNAČKA
 POUŽITELNÉ PRO PORCELÁN, TVRDÉ DLAŽBY	 MOTOR	 DÉLKA ŘEZU	 TUV-GS ZNAČKA
 OTÁČKY (MAX. A OPTIMÁL)	 ŽÁDNÝ OLEJ	 DIAGONÁLNÍ REZNÁ DÉLKA	 OSA
 ŽIVOTNOST (LONG . MEDIUM)	 ŽÁDNÝ OHEŇ	 TLOUŠŤKA	EN13236 EN13236
 VÝKON (PERFEKTNÍ . DOBRÝ)	 RECYKLOVACÍ LOGO LITHIOVÝCH BATERIÍ	 LÁMACÍ SÍLA	SYMBOLY RECYKLACE
 PRŮMĚR KOTOUČE	 POUŽÍVEJTE OCHRANU ZRAKU	 PRANÍ ZA "STUDENA"	 PLASTOVÉ OBALY
 PRŮMĚR STŘEDÍ DÍRY	 POUŽÍVEJTE ROUŠKY	 NEPOUŽÍVEJTE BĚLIDLO	 LEPENKOVÉ BOXY
 VÝŠKA SEGMENTU	 POUŽÍVEJTE OCHRANU SLUCHU	 SUŠENÍ NA PLOCHO	 OBÁLKY
 ŠÍŘKA SEGMENTU	 POUŽÍVEJTE OCHRANU ZRAKU	 ŽEHLIČKA NA STŘEDNÍ TEPLOTU	 NÁLAPEKY
 VÝŠKA SEGMENTU	 POUŽÍVEJTE OCHRANNÉ RUKAVICE	 PRACHOVÁ A VODNÍ OCHRANA	 TRIMAN ZNAČKA
 45° JOLLY ŘEZÁNÍ	 RIZIKO POŘEZÁNÍ	 URČENO PRO WEEE	
 SMĚR ŘEZU	 POUŽITÍ SEGMENTOVÝCH KOTOUČŮ JE ZAKÁZANO	 MEZINÁRODNÍ PATENT	

 UV REZISTENCE	 STISKNĚTE DVAKRÁT, UVOLNÍ SE VZDUCH	 PROTI POŠKRÁBÁNÍ
 ODOLNÉ PROTI NÁRAZŮM	 AUTOMATICKY DOPLNÍ VZDUCH	 VŠE V JEDNOM
 VYSOKÁ PŘESNOST	 USB NABÍJEČKA	 PŘEVÝŠENÍ DLAŽDIC
 OCHRANNÉ KONCOVKY	 HMOTNOST VÝROBKU	 OPAKOVANĚ POUŽITELNÉ
 INDIKÁTOR PLNÉ NÁDOB	 RYCHLOUPÍNAČÍ ADAPTÉR	 PRO VNITŘNÍ I VENKOVNÍ POUŽITÍ
 SAMOČISTICÍ SYSTÉM	 RYCHLOUPÍNAČÍ ADAPTÉR	 SVĚTLO OSRAM
 NAVÍJENÍ KABELU	 2 RYCHLOSTI	 LASER TŘÍDY 2
 VYPOUŠTĚCÍ OTVOR	 REGULACE OTÁČEK	 OCHRANA PROTI PRACHU A VODĚ
 ZÁSUVKA PRO ELEKTRICKÉ NÁŘADÍ	 NAPÁJECÍ KABEL	 STATIV
 SNADNÉ ULOŽENÍ PŘÍSLUŠENSTVÍ	 MÍCHACÍ METLA	 SAMONIVELAČNÍ
 MOKRÉ I SUCHÉ ČIŠTĚNÍ	 ZÁVIT M14	 LI-ION BATERIE
 ESD OCHRANA	 VÝSTRAŽNÉ KONTROLKY	 NABÍJEČKA 3 V 1
 STISKNĚTE JEDNOU, PŘISAJE SE K DLAŽDICI	 MAX. HLOUBKA	